



ASPEN

Bedienungsanleitung

Instructions for use

#ThinkBaby

Bedienungsanleitung
Instructions for use

Aspen ABC.2021.1

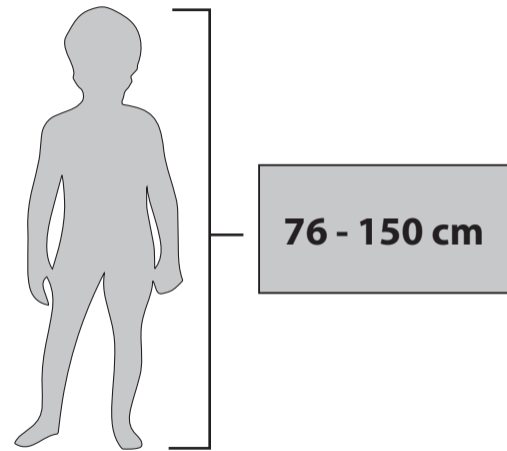

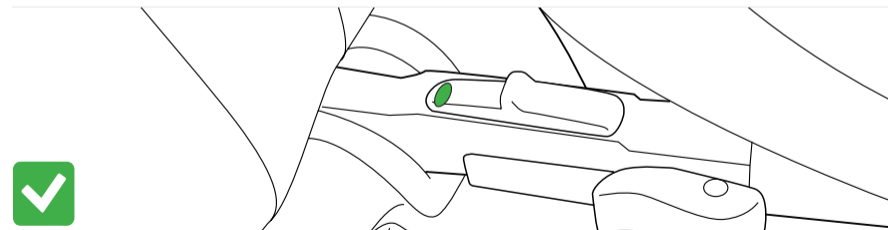
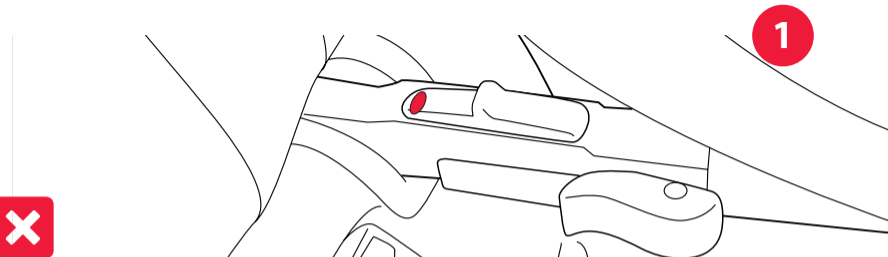
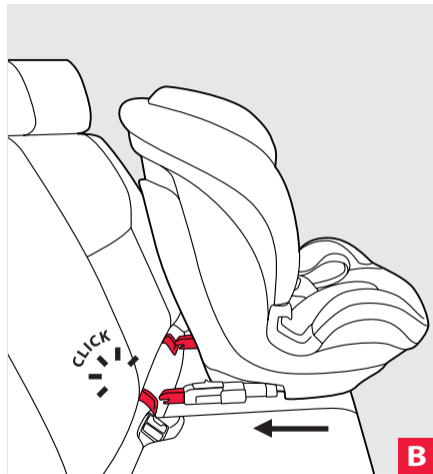
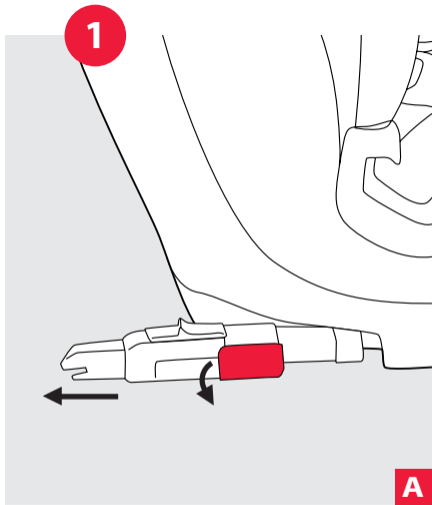

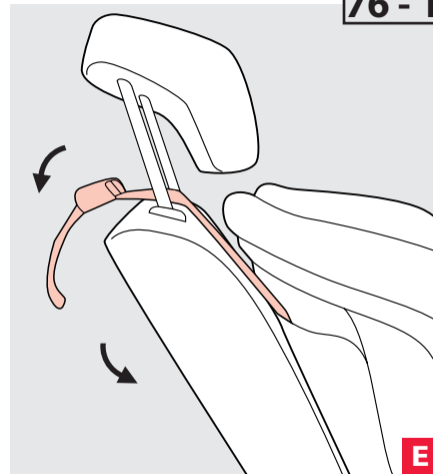
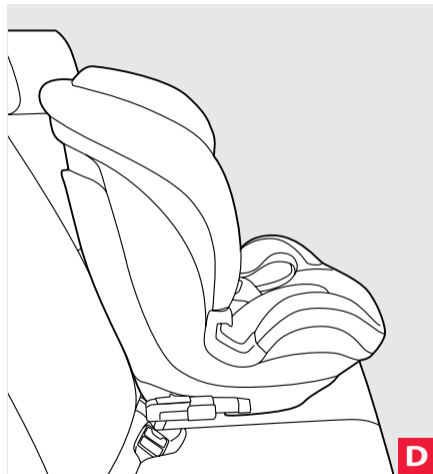
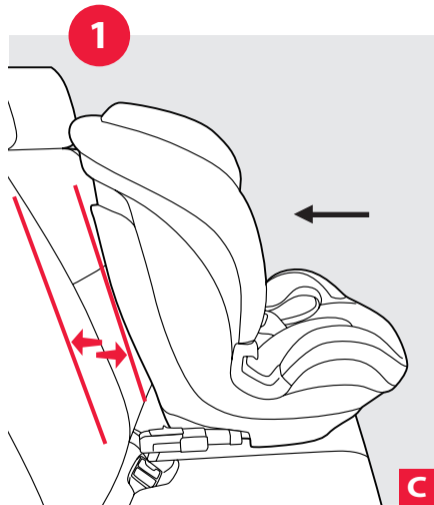

76 - 105 cm

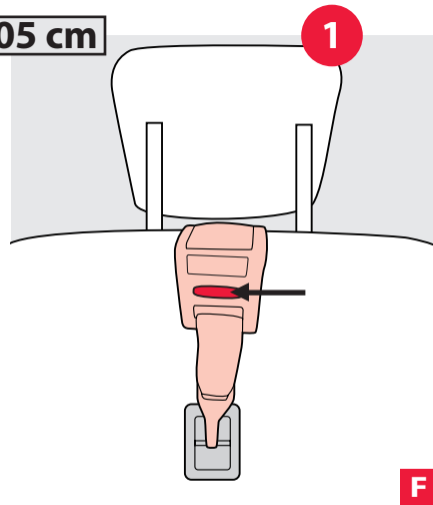

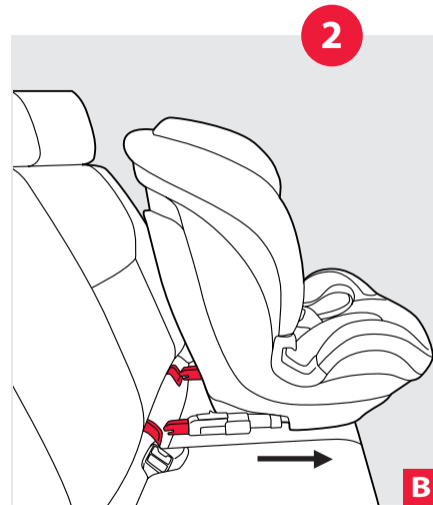
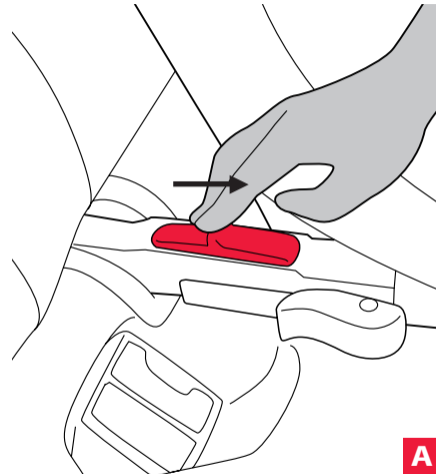
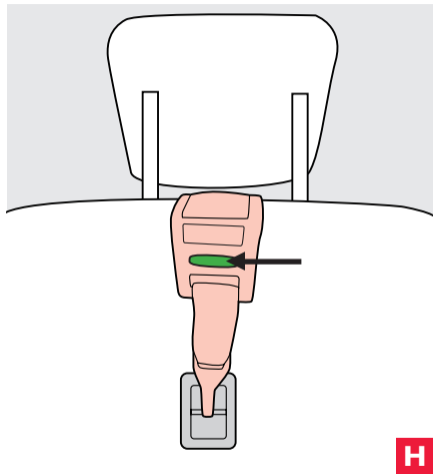
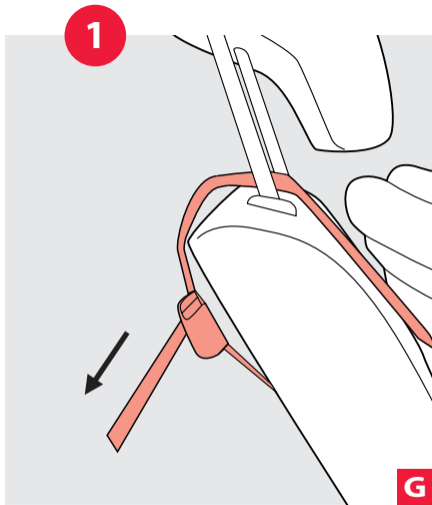

3

76 - 105 cm

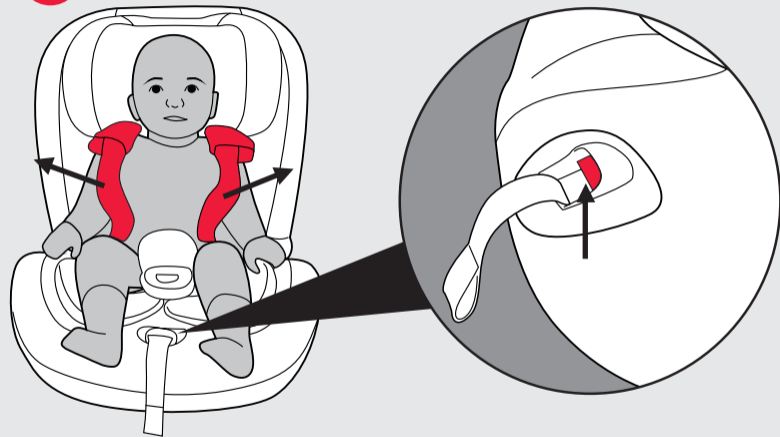

3

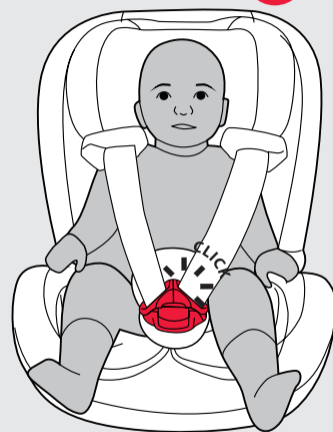
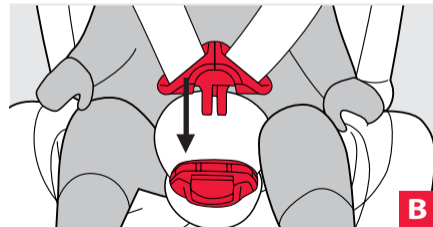
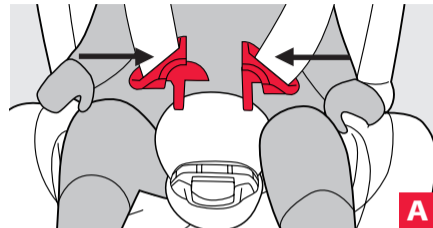

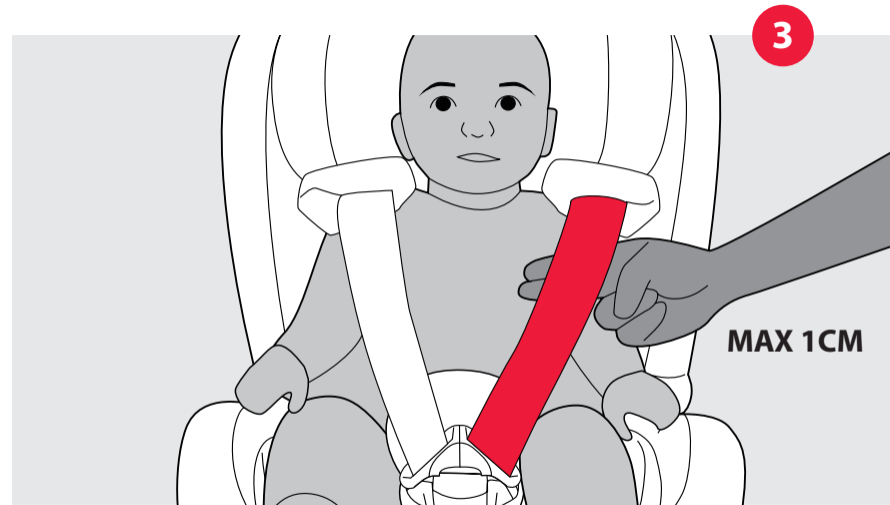
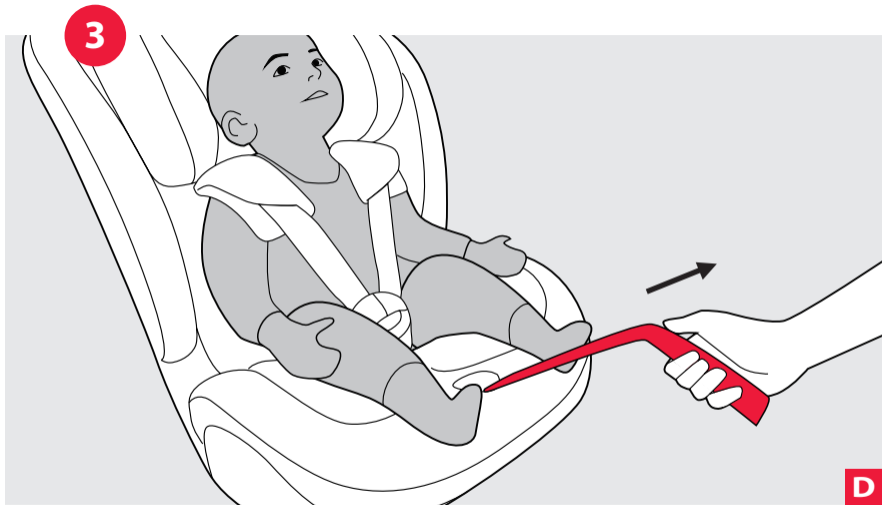

4

105 - 150 cm

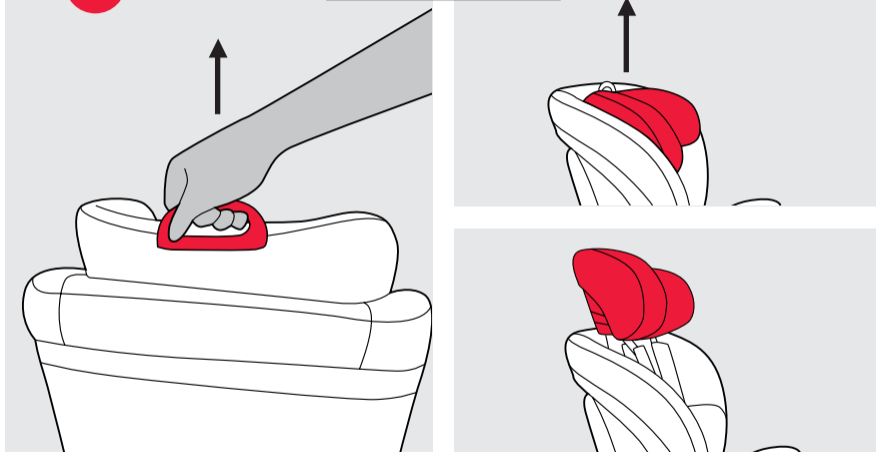

5

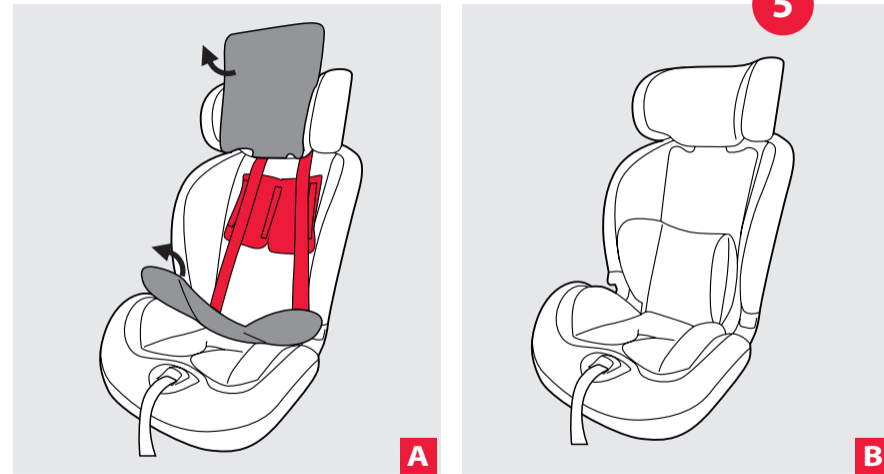

5

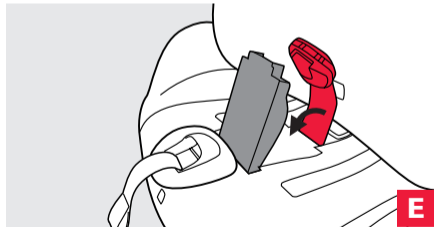
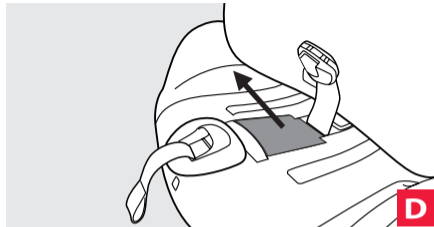
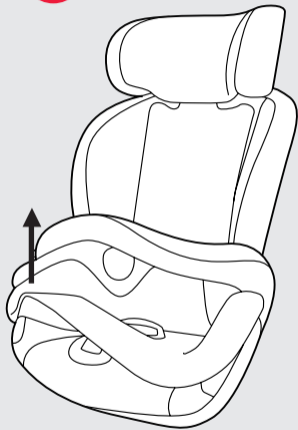

6

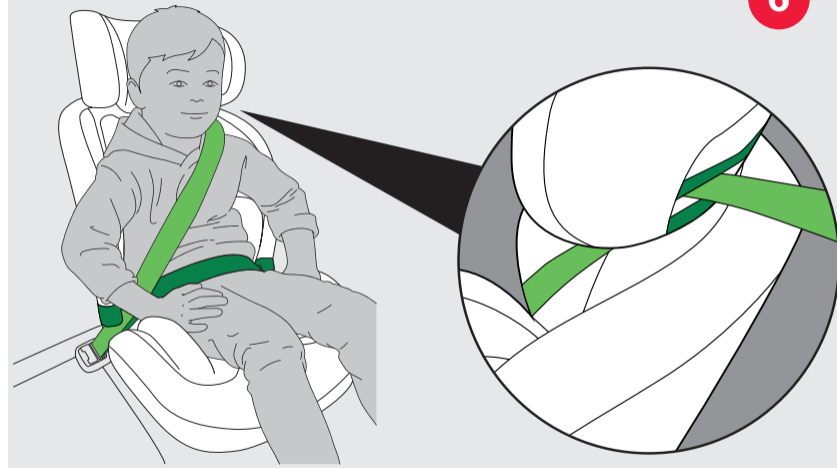

DE - Deutsch

WICHTIG! Anleitung für spätere Rückfragen aufbewahren.

Pflege- und Gebrauchshinweise

- Die zur Herstellung unserer Produkte verwendeten Materialien entsprechen der AZO-Anforderung, EN1103 und EN71-3, sowie Lichtechtheit für Bekleidung. Wir raten Ihnen trotzdem das Modell nicht längere Zeit intensiv der Sonne auszusetzen. Abrieb, Ausbluten der Farben und Verblässen bei starker Sonneneinstrahlung begründen keinen Reklamationsanspruch. Der Stoffbezug dieses Artikels ist waschbar. Sie können die Bezüge mit der Hand oder mit der Maschine auf Kaltwäsche (Feinwaschmittel) waschen.
- Zur Sicherheit und Werterhaltung Ihres Produkts tragen regelmäßige Pflege und Wartung in hohem Maße bei. Umwelteinflüsse, wie Salzgehalt in der Luft, Streusalz oder saurer Regen, sowie falsche Unterbringung fördern die Korrosion.
- Abnehmbare Bezüge können in der Regel gereinigt werden. Beachten Sie dazu die Waschinweise an ihrem Produkt.

Hinweise für den Reklamationsfall

- Im Schadens- oder Reklamationsfall wenden Sie sich bitte an den Fachhändler bei dem Sie das Produkt erworben haben.
- Garantieansprüche können nur gegen Vorlage des Kaufbelegs geltend gemacht werden
- Natürliche Abnutzungserscheinungen (Verschleiß) und Schäden durch übermäßige Beanspruchung stellen keinen Reklamationsanspruch dar.
- Schäden, die durch unsachgemäße Verwendung entstehen, stellen keinen Reklamationsanspruch dar.
- Schäden, die durch fehlerhafte Montage oder Inbetriebsetzung entstehen, stellen keinen Reklamationsanspruch dar.
- Schäden, die durch unsachgemäße Änderungen am Produkt entstehen, stellen keinen Reklamationsanspruch dar.
- Roststellen, die durch fehlende Wartung oder unsachgemäße Behandlung vorkommen können, stellen keinen Mangel dar.
- Kratzer sind normale Verschleißerscheinungen und stellen keinen Mangel dar.
- Feucht gewordene Textilteile, die nicht getrocknet wurden können schimmeln und stellen keinen produktionsbedingten Mangel dar.
- Durch Sonneneinstrahlung, Schweißeinfluss, Reinigungsmittel,

Abrieb oder zu häufiges Waschen ist ein Ausbleichen nicht auszuschließen und somit kein Mangel.

Hinweis

- Dies ist eine „universelle“ Kinderrückhalteeinrichtung. Sie ist nach der ECE R129 zur allgemeinen Benutzung in Fahrzeugen zugelassen und wird auf die meisten, aber nicht alle, Fahrzeugsitze passen.
- Ein korrekter Einbau ist wahrscheinlich, wenn der Fahrzeug-Hersteller im Fahrzeug-Handbuch erklärt, dass das Fahrzeug für eine „universelle“ Kinderrückhalteeinrichtung dieser Altersgruppe geeignet ist.
- Diese Kinderrückhalteeinrichtung ist unter strengeren Bedingungen als „universell“ eingestuft worden, als dies bei früheren Modellen, die diesen Hinweis nicht tragen, der Fall war.
- In Zweifelsfällen wenden Sie sich bitte an den Hersteller oder den Verkäufer der Kinderrückhalteeinrichtung.

ACHTUNG:

- Die Sicherheit des Kindersitzes wird vom Hersteller nur garantiert, wenn er vom Erstkäufer benutzt wird. Es empfiehlt sich aus diesem Grunde nicht, einen Sitz aus zweiter Hand (second Hand) zu kaufen.

- Der Kinderautositz sollte 5 Jahre nach dem Käuferwerb nicht mehr benutzt werden. Die Qualität des Sitzes kann unter Umständen durch starke Inanspruchnahme unwahrnehmbar beeinträchtigt werden.

WARNUNG:

- Benutzen Sie den Kindersitz nur auf in Fahrtrichtung gerichteten Autositzen.
- Umklappbare Autositze müssen fest eingerastet sein.
- Wird der Kindersitz auf dem Beifahrersitz angebracht, muss der Beifahrersitz so weit wie möglich nach hinten geschoben werden.
- Der Kindersitz darf nicht auf Autositzen mit Airbagsicherung benutzt werden. Ggf. Airbag deaktivieren (Fragen Sie Ihren Autohändler)
- Die Rückenlehne des Beifahrersitzes muss in ganz aufrechte Position gestellt werden. Eine verstellbare Kopfstütze muss in die unterste Position geschoben werden.
- Der Kindersitz darf nicht in der Autotür oder in umklappbaren Sitzen verhakt werden; es dürfen keine schweren Gegenstände auf dem Kindersitz liegen.
- Halten Sie Ihr Baby im Auto nie auf dem Schoß. Gegen die

immensen Kräfte die bei einem Unfall frei werden können Sie Ihr Baby nicht mehr festhalten.

- Legen Sie niemals den Autogurt um sich und das Kind.
- Am Kindersitz und an den Gurten dürfen keine Veränderungen vorgenommen werden.
- Vergewissern Sie sich, dass der Autosicherheitsgurt nicht beschädigt und voll funktionstüchtig ist.
- Alle Gurte die zum Befestigen der Rückhalteeinrichtung bestimmt sind müssen gespannt werden. Die Gurte mit denen das Kind gehalten wird müssen straff angelegt sein. Achten Sie darauf, dass diese Gurte nicht verdreht sind.
- Lassen Sie Ihr Baby nie zu lange im Kindersitz. Obwohl der Kindersitz optimalen Komfort bietet, muß Ihr Kind regelmäßig auf dem Bauch liegen. So wird seine gesunde Entwicklung unterstützt.
- Um Ihr Kind keiner unnötigen Wärmebelastung auszusetzen, sollte der Babysitz wenn er nicht gebraucht wird nicht der prallen Sonne ausgesetzt werden. Teile des Kindersitzes könnten heiß werden und Ihr Kind verbrennen.
- Benutzen Sie den Kindersitz auch auf kurzen Strecken. Gerade hier geschehen die meisten Unfälle.
- Lassen Sie Ihr Kind niemals unbeaufsichtigt im Kindersitz bzw.

im Auto zurück.

- Geben Sie ein gutes Beispiel und schnallen Sie sich immer an.
- Halten Sie Ihr Kind dazu an, niemals mit dem Gurtschloss zu spielen.
- Machen Sie bei längeren Fahrten kurze Pausen, so dass Ihr Kind die Möglichkeit hat, sich außerhalb des Fahrzeuges von den Anstrengungen der Reise zu erholen.
- Um die Sicherheit Ihres Kindes zu gewährleisten, lesen Sie bitte diese Gebrauchsanweisung sorgfältig durch, und halten Sie sich genau an die vorgegebenen Montageanweisungen.
- Der Kindersitz kann nur bei korrekter Anwendung seine Sicherheit gewährleisten.
- Der Kindersitz kann mit einem Dreipunkt-Automatikgurt sowohl auf dem Beifahrersitz als auch auf den Rücksitzen befestigt werden, sofern dieser der Regelung ECE R16 oder einem gleichwertigen Standard entspricht. Wir empfehlen Ihnen den Sitz auf der Rückbank zu platzieren.
- Der Babysitz darf nicht allein mit dem Beckengurt befestigt werden.
- Im Auto muss der Kindersitz immer mit den Autogurten gesichert sein, auch wenn sich kein Kind darin befindet.
- Ein locker angebrachter Sitz kann bei einer Notbremsung

oder bei einem Unfall die Autoinsassen verletzen.

- Kinder haben einen großen Bewegungsdrang und sollten deshalb im Babysitz immer angeschnallt bleiben, auch außerhalb des Autos.
- Achten Sie darauf, dass der Sitz nicht durch Einklemmen in der Fahrzeughürde, drehbare Autositze, auf den Kindersitz abgestellte Gegenstände (z.B. Gepäck) oder ähnliches beschädigt wird.
- Nehmen Sie keinerlei Änderungen an Ihrem Kindersitz vor. Die Sicherheit des Sitzes könnte dadurch beeinträchtigt werden.
- Nach einem Unfall (auch bei geringer Aufprallgeschwindigkeit mit über 10 km/h) können Beschädigungen am Auto-Kindersitz aufgetreten sein, die nicht unbedingt offensichtlich sind. In diesem Fall muss der Auto-Kindersitz ausgetauscht werden. Bitte entsorgen Sie ihn fachgerecht.
- Wir empfehlen Ihnen vor dem Kauf des Kindersitzes zu prüfen, ob er sich ordnungsgemäß montieren lässt.
- Vergewissern Sie sich, dass alle Gepäckstücke und Gegenstände, die im Falle eines Unfalles oder bei starkem Bremsen die Insassen verletzen könnten, ausreichend gesichert sind.
- Stellen Sie den Kindersitz mit dem Kind darin niemals auf

einer erhöhten Fläche wie einem Tisch, einer Arbeitsfläche, einem Bett oder einem Einkaufswagen ab. Der Sitz mit dem Baby darin könnte runterfallen.

- Die Bedienungsanleitung sollte im dafür vorgesehenen Staufach des Kindersitzes aufbewahrt werden.
- Wichtig: Der Beckengurt muss straff über der Leistenbeuge des Kindes verlaufen, um im Falle eines Unfalls optimal zu wirken.
- Das Kinderrückhaltesystem darf nicht ohne Stoffbezug verwendet werden.
- Da die Stoffbezüge ein wesentlicher Bestandteil des Rückhaltesystems sind, dürfen diese nur mit den vom Hersteller empfohlenen Stoffbezügen ausgetauscht werden.
- Der Kindersitz muss gemäß der Einbauanleitung eingebaut werden. Ein falscher Einbau kann gefährlich sein.
- Wichtiger Hinweis: Benutzen Sie keine vorwärts gerichteten Kindersitze bei Kindern unter 15 Monate.

EN - English

IMPORTANT: Keep instructions for future reference.

Care instructions

- The materials used to manufacture our products comply with the AZO requirement, EN1103, EN71-3, and lightfastness and colour fastness standards for textiles. Nevertheless, we advise you not to leave the product exposed to bright sunlight for any length of time. No claims may be made for wear and tear or if the colours bleed or fade when exposed to strong sunlight. The fabric cover on this product is washable. The covers can be washed by hand or on a cold cycle in the washing machine (mild detergent).
- Regular care and upkeep have a major part to play in maintaining the safety and value of your product. Exposure to such things as salt in the air, road-gritting salt or acid rain will encourage the onset of corrosion, as will inappropriate storage of the product.
- Removable covers can generally be washed. Note the washing instructions on the product.

Customer complaints

- If you wish to make a complaint, please contact the stockist where you bought the product.
- Claims may only be made on the warranty subject to proof of purchase.
- No claims may be made for natural wear and tear or for damage caused by undue demands on the product or by exceeding the permissible load.
- No claims may be made for damage caused by improper use.
- No claims may be made for damage caused by incorrect assembly or operation.
- No claims may be made for damage caused by improper modifications to the product.
- Areas of rust may appear through lack of maintenance or improper care and do not constitute a fault with the product.
- Scratch marks are normal signs of wear and do not constitute a fault with the product.
- Mildew is likely to appear on textiles which are not dried out after getting wet and cannot be attributed to shortcomings in production conditions.
- The product may fade if exposed to sunlight, perspiration and detergents, or if subject to abrasion or excessive washing,

therefore fading cannot be attributed to a fault with the product.

Note

- This is a "universal" child restraint. It is approved for general use in vehicles under the ECE R129 standard and will fit on the majority of car seats but not all.
- Correct installation is likely if the vehicle manufacturer states in the manual that the vehicle is suitable for a "universal" child restraint of this age category.
- This child restraint has been classified as "universal" under stricter criteria than was the case with previous models not bearing this label.
- In case of doubt please contact the manufacturer or the vendor of the child restraint.

CAUTION:

- The safety of the baby seat is only guaranteed by the manufacturer when the seat is used by the initial purchaser. It is therefore not advisable to buy a second-hand seat.
- The baby car seat is no longer fit for use five years after purchase. It is possible, under certain circumstances, for the

quality of the seat to be imperceptibly affected if subject to very frequent usage.

WARNING:

- The baby seat is only for use in car seats which face the direction of travel.
- Fold-down car seats must be firmly clicked into place.
- If the baby seat is fitted to the passenger seat then the passenger seat must be pushed back as far as it will go.
- The baby seat may not be used on car seats which are fitted with an airbag. It might be possible to disable the airbag (ask your car dealer).
- The backrest of the passenger seat must be fully upright. If there is a head restraint fitted to the seat, it must be put into the lowest position.
- The baby seat must not be caught in the car door or in fold-down seats; no heavy objects may be placed on the baby seat.
- Never hold your baby on your lap when travelling in the car. The sheer force released in an accident will prevent you from holding on to your baby.
- Never put the seat belt around yourself and the baby.

- No modifications may be made to the baby seat and the straps.
- Make sure that the seat belt in the car is not damaged and is fully functional.
- All the straps designed to restrain the baby in the seat must be tightened. The straps holding the baby must be taut. Make sure that these straps are not twisted.
- Never leave your baby in the baby seat for too long. Although the baby seat is extremely comfortable it is important for your baby to have regular periods lying on its stomach. This is in the interests of healthy development.
- When not in use, the baby seat should not be left in the blazing sun, the residual heat from which might later cause unnecessary discomfort to your baby. Parts of the child seat could get hot and burn your child.
- Do not neglect to use the baby seat on short journeys. These actually account for the majority of accidents.
- Never leave your child alone in the baby seat in the car.
- Set a good example and fasten your seat belt at all times.
- Never allow your baby to play with the seat belt fastening.
- Take short breaks on relatively long journeys so that your baby has the opportunity to spend some time outside the

vehicle to recover from the strain of travelling.

- Please read these instructions for use and installation through carefully and follow them strictly in the interests of your child's safety.
- The safety of the baby seat can only be guaranteed if used correctly.
- The baby seat can be fastened with a three-point emergency locking retractor belt on the passenger seat or on the rear seats insofar as this belt meets the requirements set out in ECE R16 or an equivalent standard. We recommend putting the baby seat on the rear seat.
- The baby seat may not be fastened with only the lap belt.
- Even when unoccupied the baby seat should always be secured with the seat belts.
- An unsecured seat may injure the passengers in the event of an emergency stop or an accident.
- Babies have a natural urge to move and should therefore be strapped into the baby seat at all times, even when not in the car.
- Make sure that the seat does not get caught in the door of the vehicle or damaged by rotating car seats or by objects placed on the baby seat (e.g. luggage), etc.

- Do not make any modifications to the baby seat. This could adversely affect the safety of the seat.
- In an accident (even at low speed above 10 km/h) the child safety seat could suffer damage which is not necessarily obvious. In this case you must replace the child seat. Please dispose of it properly.
- Before you buy the baby seat we recommend that you check whether it can be installed properly.
- Ensure that all items of luggage and objects which could injure passengers in the event of an accident or a sudden application of the brakes are adequately secured.
- The instructions should be kept in the pocket provided in the child car seat.
- Never put the child seat with the child in on a high surface, such as a table, work surface, bed or shopping trolley. The seat with the baby inside could fall off.
- Important: The lap belt must fit closely over the child's groin for optimum protection in the event of an accident.
- The child restraint system may not be used without the fabric cover.
- Since the fabric covers are an essential part of the restraint system, they may only be replaced by fabric covers recom-

mended by the manufacturer.

- The child restraint seat must be installed according to the installation instructions. Incorrect installation can be dangerous.
- Important note: Do not use forward-facing child restraint seats for children under the age of 15 months.

ES - español

¡IMPORTANTE! Conservar las instrucciones para consultas ulteriores.

Indicaciones para el cuidado y para el uso

- Los materiales empleados para la fabricación de nuestros productos satisfacen los requerimientos AZO, EN1103 y EN71-3, así como la insensibilidad a la luz y la solidez del color para vestimentas. Le recomendamos no obstante no exponer el modelo de forma prolongada e intensiva al sol. La abrasión, manchado de los colores y el desteñimiento en caso de exposición solar intensiva no son motivo de reclamación. La funda de este artículo es lavable. Las fundas pueden lavarse a mano o a máquina con un programa de lavado en frío (detergente para ropa delicada).
- Un cuidado y un mantenimiento regulares contribuyen en alta medida para mantener la seguridad y el valor del producto. Los influjos del entorno, como el contenido de sal del aire, la sal de deshielo o la lluvia ácida, así como un alojamiento inadecuado, fomentan la corrosión.
- Por regla general es posible limpiar las fundas desmontables. Observe para ello las indicaciones para el lavado en su producto.

Indicaciones en caso de reclamación

- En caso de daños o de reclamación, por favor póngase en contacto con el comerciante que le ha vendido el producto.
- Los derechos de garantía son válidos sólo con la presentación del comprobante de la compra.
- Las señales naturales del desgaste (uso y desgaste) y los daños debido a un empleo excesivo no representan un motivo de reclamación.
- Los daños producidos por un empleo indebido no representan un motivo de reclamación.
- Los daños producidos por un montaje o puesta en funcionamiento indebidos no representan un motivo de reclamación.
- Los daños producidos por modificaciones indebidas en el producto no representan un motivo de reclamación.
- Las manchas de óxido que pueden presentarse debido a la ausencia de mantenimiento o a un manejo inadecuado no representan un defecto.
- Los arañazos son señales normales de desgaste y no representan ningún defecto.
- Los elementos textiles mojados que no han sido secados pueden enmohecer y no representan ningún defecto de producción.

- Debido a la incidencia solar, al efecto del sudor, de productos de limpieza, a la fricción o a un lavado frecuente, no es posible excluir la posibilidad de una decoloración, con lo que ello no representa ningún defecto.

Indicación

- Esta es una silla para niños "universal". Está homologada según la ECE R R129 para el uso general en automóviles y es adecuada para la mayoría, aunque no todos, de los asientos de vehículos.
- Una instalación correcta es probable si el fabricante del automóvil declara en el manual del automóvil que éste es adecuado para una silla para niños universal de este grupo de edad.
- Esta silla para niños ha sido clasificada como "universal" bajo condiciones más estrictas que en el caso de modelos anteriores que llevan esta indicación.
- En casos dudosos rogamos que se dirijan al fabricante o vendedor de la silla para niños.

ATENCIÓN:

- El fabricante solamente garantiza la seguridad de la silla para bebés cuando la utiliza el comprador original. Por esta razón no es aconsejable comprar la silla de segunda mano.

- No se debería usar la silla para bebés 5 años después de su compra. La calidad de la silla puede verse perjudicada de forma imperceptible bajo ciertas circunstancias por un uso intensivo.

ADVERTENCIA:

- Utilice la silla para bebés solamente en asientos del automóvil que están orientados en el sentido de la marcha.
- Los asientos abatibles deben encontrarse fijamente engatillados.
- Si se coloca la silla para bebés en el asiento del copiloto, se deberá desplazar este asiento tan hacia atrás como sea posible.
- No se deberá utilizar la silla para bebés en asientos que disponen de un airbag. Dado el caso, desactivar el airbag (consulte su concesionario de automóviles)
- El respaldo del asiento del copiloto deberá encontrarse en su posición completamente vertical. Se deberá colocar el reposacabezas en su posición más baja.
- No se deberá enganchar la silla para bebés en la puerta del automóvil o en asientos abatibles; no deben encontrarse objetos pesados en la silla para bebés.
- No lleve nunca a su bebé en el automóvil sentado en su regazo. A causa de las enormes fuerzas que se liberan en caso de un

accidente usted no podrá sujetar a su bebé.

- No coloque nunca el cinturón de seguridad alrededor de usted y el niño.
- No se deberán realizar modificaciones en la silla y en los cinturones.
- Asegúrese de que el cinturón de seguridad del automóvil no esté dañado y que se encuentre completamente en condiciones de funcionar.
- Todos los cinturones que están destinados para el dispositivo de retención deben estar tensados. Los cinturones que deben sujetar al niño deben estar colocados fuertemente tensados. Preste atención a que estos cinturones no estén torcidos.
- No deje nunca a su bebé demasiado tiempo en la silla para bebés. Aunque la silla para bebés ofrece un óptimo confort, su hijo debe estar tumbado boca abajo con regularidad. Así se fomenta un desarrollo sano.
- Para no exponer a su hijo a una innecesaria carga térmica, no se debería exponer la silla para bebés al pleno sol cuando no se la necesita. Las piezas de la silla para niños podrían calentarse y quemar a su hijo.
- Utilice la silla para bebés también durante trayectos cortos. En ellos ocurren la mayoría de los accidentes.

- No deje nunca a su hijo solo sin vigilancia en la silla para bebés o en el coche.
- Dé un buen ejemplo y póngase siempre el cinturón de seguridad.
- Obligue a su hijo a que no juegue nunca con el cierre del cinturón.
- Haga pausas cortas durante un viaje más prolongado para que su hijo tenga la posibilidad de recuperarse fuera del vehículo del cansancio debido al viaje.
- Para garantizar la seguridad de su hijo, lea cuidadosamente estas instrucciones de uso y cumpla exactamente las instrucciones de uso indicadas.
- La silla para bebés solamente puede garantizar su seguridad si se aplica correctamente.
- Se puede fijar la silla para bebés con un cinturón de seguridad automático de tres puntos de fijación en el asiento del copiloto así como también en los asientos traseros, siempre y cuando éstos cumpla la regulación ECE R16 o una norma equivalente. Recomendamos colocar la silla en los asientos traseros.
- La silla para bebés no se deberá fijar solamente con el cinturón pélvico.
- Dentro del automóvil la silla para bebés siempre deberá estar

fijada con los cinturones del coche incluso cuando no está sentado ningún niño en la misma.

- Una silla colocada flojamente puede herir a los ocupantes del automóvil en caso de un frenado repentino o un accidente.
- Los niños tienden a moverse más, y siempre deberán estar abrochados en su silla para bebés, incluso fuera del coche.
- Preste atención a que la silla no resulte dañada por aprisionarse en la puerta del vehículo, por asientos giratorios, por objetos colocados sobre la silla para bebés (p. ej., equipaje) o similares.
- No realice ninguna modificación en su silla para bebés. Podría perjudicarse la seguridad de la silla.
- En un accidente (incluso a baja velocidad por encima de 10 km/h) la silla de seguridad del bebé puede sufrir un daño que no es necesariamente obvio. En este caso, deberá sustituirse el asiento infantil. Elimínelo, por favor, de forma correcta.
- Antes de comprar la silla para bebés, recomendamos comprobar si esta se puede montar debidamente.
- Asegúrese de que todos los objetos y cada bulto del equipaje estén suficientemente asegurados ya que en caso de un accidente o un frenazo fuerte éstos podrían herir a los ocupantes del vehículo.
- El manual de instrucciones se debería guardar en el comparti-

mento de la silla para niños.

- No coloque nunca la silla para niños sobre una superficie elevada como una mesa, una encimera, una cama o un carro de compra. La silla podría caerse.
- Importante: El cinturón de la cintura tiene que quedar tenso sobre las ingles del niño para tener un efecto óptimo en caso de accidente.
- No se permite el empleo del sistema de retención para niños sin funda.
- Como las fundas son un componente esencial del sistema de retención para niños, solo pueden ser sustituidas por las fundas recomendadas por el fabricante.
- El asiento infantil tiene que ser montado en conformidad con las instrucciones de montaje. Un mal montaje puede resultar peligroso.
- Indicación importante: No emplee asientos infantiles dirigidos hacia adelante con niños menores de 15 meses.

FR - français

IMPORTANT ! Conservez les instructions pour les questions ultérieures.

Entretien et utilisation

- Les matériaux utilisés pour la fabrication de nos produits sont conformes aux exigences AZO, aux normes EN1103 et EN71-3 et aux exigences de stabilité à la lumière et de stabilité des couleurs valables pour les vêtements. Nous vous recommandons néanmoins d'éviter une exposition prolongée et intense au soleil. L'usure ainsi que des couleurs délavées et déteintes par une forte insolation ne donnent pas droit à une réclamation. La housse en tissu de cet article est lavable. Vous pouvez laver les housses à la main ou à la machine (lavage à froid) avec un détergent pour tissus délicats.
- Un entretien régulier contribue beaucoup à la sécurité et au maintien de la valeur de votre produit. Les facteurs de l'environnement tels que le taux de sel de l'air, le sel de déneigement et la pluie acide ainsi qu'un entreposage inapproprié favorisent la corrosion.
- Les housses amovibles peuvent généralement être nettoyées.

Respectez les consignes de lavage figurant sur votre produit.

Informations relatives aux réclamations

- En cas de dommage ou de réclamation, veuillez vous adresser au commerce spécialisé dans lequel vous avez acheté le produit.
- La présentation du reçu d'achat est indispensable pour bénéficier de la garantie.
- Les traces d'usure naturelle et les dommages dus à une utilisation excessive ne donnent pas droit à une réclamation.
- Les dommages causés par une utilisation incorrecte ne donnent pas droit à une réclamation.
- Les dommages causés par un montage ou une mise en service incorrects ne donnent pas droit à une réclamation.
- Les dommages causés par des modifications incorrectes du produit ne donnent pas droit à une réclamation.
- Les points de rouille dus à un entretien insuffisant ou à un traitement inapproprié ne constituent pas un défaut.
- Les rayures sont des traces d'usure normales et ne constituent pas un défaut.
- Les parties en tissus humides qui ne sont pas correctement séchées peuvent moisir et ne constituent pas un défaut de production.

- L'insolation, la sueur, les détergents, l'usure ou les lavages trop fréquents peuvent affaiblir les couleurs, ce qui ne constitue pas un défaut.

Remarques

- Ceci est un système « universel » de retenue pour enfants. Il est homologué selon ECE R129 pour l'utilisation générale dans les véhicules et convient pour la plupart des sièges de voiture, mais pas tous.
- Le montage correct du siège pour enfant est probable si le constructeur du véhicule déclare, dans le manuel d'utilisation du véhicule, que le véhicule convient pour un système « universel » de retenue pour enfants de cette catégorie d'âge.
- Ce système de retenue pour enfants a été classé « universel » selon des critères plus sévères que pour les modèles plus anciens sur lesquels ces remarques ne figurent pas.
- En cas de doutes, adressez-vous au fabricant ou au vendeur du système de retenue pour enfants.

ATTENTION:

- La sécurité du siège bébé est uniquement garantie par le fabricant en cas d'utilisation par le premier acheteur. Il n'est

pas recommandé pour cette raison d'acheter un siège de seconde main (second Hand).

- Le siège auto bébé ne doit plus être utilisé 5 ans après son acquisition. La qualité du siège peut dans certaines circonstances être entravée de manière imperceptible par une utilisation intensive.

AVERTISSEMENT:

- Utilisez le siège bébé uniquement sur des sièges auto ajustés dans le sens de la circulation.
- Les sièges auto rabattables doivent être solidement enclenchés.
- Si le siège bébé est placé sur le siège passager, le siège passager doit être reculé autant que possible.
- Le siège bébé ne doit pas être utilisé sur des sièges auto avec système de sécurité airbag. Le cas échéant, désactiver l'airbag (demandez conseil à votre concessionnaire)
- Le dossier du siège passager doit être placé en position totalement dressée. L'appui-tête réglable doit être rabattu dans la position la plus basse.
- Le siège bébé ne doit pas être retenu dans la portière de voiture ou dans des sièges rabattables ; aucun objet lourd ne

doit reposer sur le siège bébé.

- Ne tenez jamais votre bébé en voiture sur les genoux. Face aux forces immenses libérées lors d'un accident, vous ne pourriez plus tenir fermement votre bébé.
- Ne placez jamais la ceinture de sécurité autour de vous et de l'enfant.
- Ne procédez à aucune modification au niveau du siège bébé ou de la sangle.
- Assurez-vous que la ceinture de sécurité de la voiture n'est pas endommagée et qu'elle fonctionne parfaitement.
- Toutes les sangles prévues pour la fixation du dispositif de retenue doivent être tendues. Les sangles avec lesquelles l'enfant est maintenu doivent être fortement tendues. Veillez à ce que ces sangles ne soient pas entortillées.
- Ne laissez jamais votre bébé trop longtemps dans le siège bébé. Bien que le siège bébé offre un confort optimal, votre enfant doit être régulièrement allongé sur le ventre. Cela permet de soutenir un développement sain.
- Pour ne pas exposer votre d'enfant à d'inutiles contraintes thermiques, le siège bébé, lorsqu'il n'est pas utilisé, ne doit pas être exposé en plein soleil. Des parties du siège pour enfant peuvent chauffer et brûler votre enfant.

- Utilisez le siège bébé sur de courtes distances également. C'est là qu'on enregistre le plus grand nombre d'accidents.
- Ne laissez jamais votre enfant sans surveillance dans le siège bébé ou dans la voiture.
- Donnez le bon exemple et utilisez toujours votre ceinture de sécurité.
- Empêchez votre enfant de jouer avec le dispositif de fermeture de la sangle.
- En cas de longs trajets, faites de brèves pauses pour que votre enfant ait la possibilité de se reposer à l'extérieur du véhicule des contraintes du voyage.
- Afin de garantir la sécurité de votre enfant, veuillez s'il-vous-plaît lire attentivement ces instructions de service et respectez précisément les instructions de montage spécifiées.
- Le siège bébé garantit la sécurité de votre enfant uniquement en cas d'utilisation correcte.
- Le siège bébé peut être fixé avec une ceinture automatique à trois points aussi bien sur le siège passager que sur les sièges arrière, dans la mesure où la ceinture répond aux exigences de la réglementation ECE R16 ou d'un standard équivalent. Nous vous recommandons de placer le siège sur la banquette arrière.

- Le siège bébé ne doit pas être fixé uniquement avec la ceinture abdominale.
- Dans la voiture, le siège bébé doit toujours être sécurisé avec les ceintures de sécurité, même si aucun enfant ne s'y trouve.
- Un siège ajusté de manière trop lâche peut blesser les occupants en cas de freinage d'urgence ou d'accident.
- Les enfants ont toujours un grand besoin de bouger et doivent pour cette raison toujours être attachés dans le siège bébé, même en dehors de la voiture.
- Veillez à ce que le siège ne soit pas endommagé par écrasement dans les portières du véhicule, par des objets déposés dans le siège bébé (p.ex. bagages) ou autres.
- N'effectuez aucune modification sur votre siège bébé. Cela pourrait entraver la sécurité du siège.
- En cas d'accident (même à une faible réduite supérieure à 10 km/heure), le siège auto pour enfant pourrait souffrir de dommages qui ne sont pas nécessairement évidents. Dans ce cas, le siège auto doit être remplacé. Veuillez éliminer l'ancien siège auto de manière appropriée.
- Nous vous recommandons avant l'achat du siège bébé de vérifier s'il est possible de le monter en bonne et due forme.
- Assurez-vous que tous les bagages et objets susceptibles de

blesser les occupants en cas d'accident ou de freinage brusque sont suffisamment sécurisés.

- Rangez la notice d'utilisation dans le rangement prévu à cet effet sur le siège pour enfant.
- Ne posez jamais le siège pour enfant en hauteur (par exemple sur une table, un plan de travail, un lit ou un caddie) lorsque votre enfant y est assis. Le siège risque tomber.
- Important : La ceinture ventrale doit être bien tendue et passer au niveau de l'aîne de l'enfant afin de fonctionner de manière optimale en cas d'accident.
- Le dispositif de retenue pour enfants ne doit pas être utilisé sans sa housse en tissu.
- Comme les housses en tissu constituent un élément essentiel du système de retenue pour enfant, elles ne doivent être remplacées que par des housses recommandées par le fabricant.
- Le siège pour enfant doit être monté selon la notice d'installation. Un siège mal installé peut être dangereux.
- Remarque importante : N'utilisez pas de modèle de siège face à la route pour des enfants de moins de 15 mois.

IT - italiano

IT **IMPORTANTE!** Conservare le istruzioni per la consultazione futura.

Istruzioni d'uso e manutenzione

- I materiali utilizzati per la realizzazione dei nostri prodotti sono conformi ai requisiti AZO, EN1103 e EN71-3 nonché ai requisiti di resistenza alla luce e di solidità del colore per i capi d'abbigliamento. Consigliamo tuttavia di non esporre il prodotto ai raggi solari per periodi prolungati. Scolorimenti, alterazioni cromatiche e sbiadimenti causati da un intenso irraggiamento solare non costituiscono giustificato motivo di reclamo. Il rivestimento in tessuto di questo articolo è lavabile. La fodera si può lavare a mano o in lavatrice con il programma di lavaggio a freddo (detersivo per delicati).
- Una regolare pulizia e manutenzione del prodotto contribuiscono in modo rilevante a garantirne la sicurezza e a mantenerlo in buono stato. Gli agenti atmosferici, ad esempio il sale contenuto nell'aria, il sale sparso in inverno sulle strade, le piogge acide e la sistemazione in un luogo non adatto favoriscono la corrosione.
- Di regola le fodere amovibili possono essere lavate attenendosi alle informazioni per il lavaggio riportati sul prodotto.

Informazioni in caso di reclamo

- In caso di danno o di reclamo si prega di rivolgersi al rivenditore da cui è stato acquistato il prodotto.
- Le prestazioni di garanzia possono essere richieste solo presentando la prova di acquisto.
- I naturali segni di abrasione (usura) e i danni da eccessiva sollecitazione non costituiscono giustificato motivo di reclamo.
- I danni causati da un uso improprio del prodotto non costituiscono giustificato motivo di reclamo.
- I danni causati da un montaggio o da un primo utilizzo inappropriato del prodotto non costituiscono giustificato motivo di reclamo.
- I danni causati da modifiche improprie del prodotto non costituiscono giustificato motivo di reclamo.
- I punti di ruggine che possono comparire per mancanza di manutenzione o per uso improprio del seggiolino, non costituiscono un difetto.
- Eventuali graffi rappresentano normali segni di usura e non costituiscono un difetto.
- Le parti di tessuto bagnate e non opportunamente asciugate possono essere attaccate da muffe; ciò non costituisce un difetto intrinseco del prodotto.

- In seguito all'esposizione ai raggi solari, all'azione del sudore, all'uso di detersivi, all'usura o ai lavaggi troppo frequenti non si possono escludere scolorimenti che pertanto non costituiscono un difetto.

Avvertenze

- Questo è un dispositivo di ritenuta „universale“ per bambini. È omologato a norma ECE R129 per l'impiego generale nei veicoli ed è adatto alla maggior parte dei sedili, ma non a tutti.
- Un montaggio corretto è verosimilmente possibile se il fabbricante del veicolo dichiara nel relativo manuale d'uso che il veicolo è adatto ad un dispositivo di ritenuta „universale“ per bambini di questa fascia d'età.
- Questo dispositivo di ritenuta per bambini è stato classificato „universale“ in ottemperanza a condizioni più severe rispetto a quelle applicate ai modelli precedenti che non riportano questa avvertenza.
- In caso di dubbi, si prega di rivolgersi al fabbricante o al rivenditore del dispositivo di ritenuta per bambini.

ATTENZIONE:

- La sicurezza del seggiolino auto è garantita dal fabbricante solo

in caso di utilizzo da parte del primo acquirente. Per questo motivo, è sconsigliabile l'acquisto di un seggiolino auto di seconda mano.

- Il seggiolino auto non dovrebbe essere più utilizzato dopo 5 anni dalla data di acquisto. La qualità del seggiolino potrebbe essere inavvertibilmente compromessa dall'utilizzo intensivo.

AVVERTENZE:

- Utilizzate il seggiolino auto soltanto sui sedili dell'auto rivolti in direzione di marcia.
- I sedili dell'auto ribaltabili devono essere bloccati in modo sicuro.
- Se il seggiolino auto viene montato sul sedile passeggero anteriore, è necessario arretrare il più possibile tale sedile.
- Il seggiolino auto non deve essere utilizzato sui sedili dell'auto equipaggiati con airbag. All'occorrenza, disattivare l'airbag (chiedete al vostro autorivenditore)
- Lo schienale del sedile passeggero anteriore deve essere regolato in posizione eretta. In caso di poggiatesta regolabile, questo deve essere spinto nella massima posizione inferiore.
- Il seggiolino auto non deve essere agganciato alla portiera dell'auto né in sedili ribaltabili; non appoggiare oggetti pesanti sul seggiolino auto.

- In auto, non tenete mai il bambino in braccio. A seguito delle immense forze che vengono generate in caso di incidente, non sareste più in grado di tenerlo stretto a voi.
- Non allacciate mai la cintura di sicurezza dell'auto attorno a voi e al bambino.
- E' vietato apportare modifiche al seggiolino auto e alle cinture.
- Accertatevi che la cintura di sicurezza dell'auto non sia danneggiata e sia perfettamente funzionale.
- Tutte le cinture che hanno il compito di fissare il meccanismo di aggancio devono essere in tensione. Le cinture che trattengono il bambino devono essere correttamente tese. Controllate che queste cinture non siano attorcigliate.
- Non lasciate il vostro bambino troppo a lungo nel seggiolino auto. Sebbene il seggiolino offra un comfort ottimale, il vostro bambino deve essere regolarmente sdraiato a pancia in giù. In questo modo si favorisce il suo sano sviluppo.
- Per evitare di esporre inutilmente il vostro bambino al calore, il seggiolino auto non deve essere lasciato in pieno sole quando non viene utilizzato. Parti del seggiolino possono surriscaldarsi e provocare ustioni al vostro bambino.
- Utilizzate il seggiolino auto anche per i tragitti brevi. Proprio su questi si verifica la maggior parte degli incidenti.

- Non lasciate mai il vostro bambino incustodito nel seggiolino auto o nell'auto stessa.
- Date il buon esempio allacciandovi sempre le cinture di sicurezza.
- Non permettete mai al vostro bambino di giocare con l'aggancio delle cinture.
- In caso di tragitti più lunghi, fate delle brevi pause in modo che il vostro bambino possa uscire dall'auto per riprendersi dalle fatiche del viaggio.
- Per garantire la sicurezza del vostro bambino, leggete attentamente questo manuale di istruzioni per l'uso e seguite in modo esatto le istruzioni per il montaggio in esso riportate.
- Il seggiolino auto può garantire la sicurezza soltanto se utilizzato correttamente.
- Il seggiolino auto può essere fissato con la cintura di sicurezza automatica dell'auto a tre punti di ancoraggio sia al sedile passeggero sia ai sedili posteriori, a condizione che questi siano conformi alla normativa ECE R16 o ad uno standard equivalente. Vi suggeriamo di collocare il seggiolino sulla panchina posteriore.
- Il seggiolino non deve essere fissato soltanto mediante la cintura subaddominale dell'auto.
- Il seggiolino deve essere sempre fissato con le cinture dell'auto

anche quando non vi è seduto alcun bambino.

- In caso di brusca frenata o di incidente, un seggiolino non correttamente fissato può provocare il ferimento degli occupanti dell'auto.
- I bambini hanno sempre un grande desiderio di muoversi e devono pertanto essere sempre allacciati nel seggiolino, anche fuori dall'automobile.
- Fate attenzione a non danneggiare il seggiolino incastrandolo nella portiera dell'auto, nei sedili girevoli, oppure appoggiandovi degli oggetti (ad es. bagagli) o in situazioni simili.
- Non apportate alcun tipo di modifica al vostro seggiolino auto. Questo potrebbe compromettere la sicurezza del seggiolino.
- In un incidente (anche a bassa velocità superiore a 10 km / h) il seggiolino potrebbe subire un danno che non è necessariamente evidente. In tal caso il seggiolino deve essere sostituito. Eseguite un adeguato smaltimento.
- Prima di acquistare il seggiolino auto, vi suggeriamo di verificare che si possa montare regolarmente.
- Verificate che tutti i bagagli e gli oggetti che in caso di incidente o di brusca frenata potrebbero provocare il ferimento degli occupanti dell'auto siano sufficientemente assicurati.
- Le istruzioni per l'uso vanno conservate nell'apposito scomparto

del seggiolino.

- Non appoggiare mai il seggiolino con il bambino su un piano sollevato, come un tavolo, un piano di lavoro, un letto o un carrello della spesa. Il seggiolino potrebbe infatti cadere.
- Importante: per esercitare un'azione ottimale in caso di incidente, la cintura subaddominale deve passare tesa sopra l'inguine del bambino.
- Il sistema di ritenuta per bambini non deve essere utilizzato senza la fodera in tessuto.
- Poiché sono una parte essenziale del sistema di ritenuta, le fodere in tessuto devono essere sostituite solo con le fodere in tessuto raccomandate dal fabbricante.
- Il seggiolino deve essere montato attenendosi a quanto descritto nelle istruzioni di montaggio. Un montaggio errato può essere pericoloso.
- Avvertenza importante: per bambini minori di 15 mesi di età non utilizzare seggiolini rivolti in avanti.

NL - Nederlands

BELANGRIJK! Bewaar de handleiding voor eventuele latere vragen.

Onderhouds- en gebruiksinstructies

- De materialen die voor de vervaardiging van onze producten worden gebruikt, voldoen aan de AZO-voorschriften, EN1103 en EN71-3, alsmede aan de eisen voor licht- en kleurechtheid van de bekleding. Toch raden wij u aan om het model niet gedurende lange tijd aan intensief zonlicht bloot te stellen. Slijtage of het uitlopen en verbleken van kleuren ten gevolge van sterk zonlicht vormen geen geldige reden voor reclamatie. De stoffen overtrek van dit artikel is wasbaar. U kunt de overtrek zowel met de hand als in de machine op lage temperatuur wassen (wasmiddel voor fijne was).
- Een goed en regelmatig onderhoud is bijzonder belangrijk voor de veiligheid en het waardebehoud van uw product. Milieu-invloeden zoals het zoutgehalte in de lucht, strooizout of zure regen, alsmede een verkeerde opberging kunnen tot corrosie leiden.
- Verwijderbare bekledingen kunnen normaal gesproken

worden gereinigd. Neem daarvoor het wasetiket aan het product in acht.

Instructies met betrekking tot reclamaties

- In geval van schade of reclamatie kunt u contact opnemen met de vakhandelaar bij wie u het product hebt gekocht.
- Garantieclaims kunnen alleen worden gevalideerd als u het koopbewijs kunt tonen.
- Natuurlijke slijtageverschijnselen en schade door overmatige belasting vormen geen redenen voor reclamatie.
- Schade door ondeskundig gebruik vormt geen reden voor reclamatie.
- Schade door een verkeerde montage of ingebruikname vormt geen reden voor reclamatie.
- Schade door ondeskundige veranderingen aan het product vormt geen reden voor reclamatie.
- Roestvlekken door onvoldoende onderhoud of onvakkundige behandeling zijn geen gebreken.
- Krassen zijn normale slijtageverschijnselen en zijn geen gebreken.
- Vochtig geworden textiel dat niet wordt gedroogd, kan schimmelen. Dit is geen productietechnisch gebrek.

- Onder invloed van zonlicht, transpiratievocht, reinigingsmiddelen, slijtage of veelvuldig wassen kan de stof verbleken. Dit is onvermijdelijk en is geen gebrek.

Opmerking

- Dit is een 'universeel' kinderbeveiligingssysteem. Het is volgens ECE R129 goedgekeurd voor algemeen gebruik in auto's en past op de meeste, maar niet alle autostoelen.
- Een correcte inbouw is waarschijnlijk, als de autofabrikant in het autohandboek verklaart dat de auto geschikt is voor een 'universeel' kinderbeveiligingssysteem van deze leeftijdsgroep.
- Dit kinderbeveiligingssysteem is onder strengere voorwaarden als 'universeel' geclassificeerd dan bij vroegere modellen, die dit label niet dragen, het geval was.
- In twijfelgevallen dient u de fabrikant of de verkoper van het kinderbeveiligingssysteem te raadplegen.

LET OP:

- De veiligheid van het autostoeltje kan door de fabrikant alleen worden gegarandeerd, als het door de eerste koper wordt gebruikt. Daarom is het raadzaam om nooit een stoeltje tweedehands te kopen.

- Een kinderautostoeltje mag 5 jaar na de aankoopdatum niet meer worden gebruikt. De kwaliteit van het stoeltje kan in bepaalde omstandigheden door sterke belasting onzichtbaar worden aangetast.

WAARSCHUWING:

- Gebruik het babystoeltje alleen op een autostoel die in de rijrichting is opgesteld.
- Neerklapbare autostoelen moeten stevig vastgeklipd zijn.
- Als het babystoeltje op de passagiersstoel wordt geplaatst, dient de passagiersstoel zo ver mogelijk naar achteren te worden geschoven.
- Het babystoeltje mag niet op een autostoel met airbagbeveiliging worden gebruikt. Deactiveer indien nodig de airbag (vraag dit aan uw autodealer).
- De rugleuning van de passagiersstoel moet rechtop worden gezet. Een verstelbare hoofdsteun moet in de onderste stand worden geschoven.
- Het babystoeltje mag niet aan het portier of een neerklapbare stoel worden vastgehaakt; er mogen geen zware voorwerpen op het babystoeltje liggen.
- Neem uw kind in de auto nooit op de schoot. Onder de

immense krachten die bij een ongeval optreden, kunt u uw baby niet vasthouden.

- Doe nooit de autogordel om uzelf en uw kind.
- Er mogen geen wijzigingen worden aangebracht aan het babystoeltje en de gordels.
- Ga na of de autogordel niet beschadigd is en perfect functioneert.
- Alle riemen die bedoeld zijn om de steuninrichting te bevestigen, moeten opgespannen zijn. De riemen waarmee het kind wordt tegengehouden, moeten strak aangetrokken zijn. Let erop dat deze riemen niet verdraaid zijn.
- Laat uw baby niet te lang in het babystoeltje. Hoewel het stoeltje optimaal comfort biedt, moet uw kind regelmatig op de buik liggen. Dat helpt voor een gezonde groei.
- Om u kind niet onnodig bloot te stellen aan warmte, mag u het babystoeltje niet in de volle zon plaatsen, als het niet in gebruik is. Onderdelen van de kinderautostoel kunnen heet worden en uw kind verbranden.
- Gebruik het babystoeltje ook voor korte ritten. Precies dan gebeuren de meeste ongevallen.
- Laat uw kind nooit onbewaakt achter in het babystoeltje of in de auto.

- Geef het goede voorbeeld en doe zelf altijd de gordel om.
- Let erop dat uw kind nooit met de gordelsluiting speelt.
- Neem tijdens lange ritten korte pauzes, opdat uw kind te kans krijgt om buiten de auto even te bekomen van de inspanningen van de reis.
- Om de veiligheid van uw kind te garanderen, dient u de gebruiksinstructies zorgvuldig door te lezen en moet u de opgegeven montage-instructies exact in acht nemen.
- Alleen bij correct gebruik kan het babystoeltje veiligheid garanderen.
- Het babystoeltje kan met een automatische driepuntsgordel zowel op de passagiersstoel als op de achterbank worden bevestigd, voor zover die gordel voldoet aan de norm ECE R16 of soortgelijke voorschriften. We raden aan om het stoeltje op de achterbank te plaatsen.
- Het babystoeltje mag niet alleen met de heupgordel worden bevestigd.
- In de auto moet het babystoeltje altijd met de autogordel bevestigd zijn, ook als er geen kind in zit.
- Een los stoeltje kan bij een noodstop of een ongeval de inzittenden verwonden.
- Kinderen hebben een grote bewegingsdrang en moeten

bijgevolg in het stoeltje altijd ingesnoerd blijven, ook buiten de auto.

- Let erop dat het stoeltje niet beschadigd raakt doordat het tussen het portier klem raakt, door een verdraaibare autostoel of door voorwerpen op het babystoeltje (bijv. bagage).
- Voer geen wijzigingen uit aan het babystoeltje. De veiligheid ervan kan daardoor worden aangetast.
- Na een ongeval (zelfs bij een lage snelheid van net boven 10 km/uur) kan het kinderautostoeltje beschadigd zijn, zelfs wanneer dit niet zichtbaar is. In dergelijke gevallen moet het autokinderzitje worden vervangen. Voer het zitje volgens de geldende voorschriften af.
- We raden u aan om voor de aankoop van een babyautostoeltje te controleren of het correct kan worden gemonteerd.
- Zorg ervoor dat alle bagagestukken en voorwerpen die bij een ongeval of sterk afremmen de inzittenden kunnen verwonden voldoende beveiligd zijn.
- De handleiding moet in het daarvoor bedoelde bergvak van het kinderautostoeltje worden bewaard.
- Plaats de kinderautostoel met uw kind erin nooit op een verhoogd oppervlak zoals een tafel, een werkblad, een bed of een winkelwagen. De stoel kan naar beneden vallen.

- Belangrijk: de heupgordel moet strak via de lies van het kind lopen om bij een ongeval optimaal te kunnen werken.
- Het kinderbeveiligingssysteem mag niet worden gebruikt zonder de stoffen overtrek.
- Aangezien de stoffen overtrekken een essentieel onderdeel van het beveiligingssysteem vormen, mogen deze alleen worden vervangen door stoffen overtrekken die door de fabrikant worden aanbevolen.
- Het kinderautostoeltje moet worden geïnstalleerd volgens de installatiehandleiding. Een verkeerde installatie kan gevaarlijk zijn.
- Belangrijke opmerking: gebruik geen naar voren gerichte autostoeltjes voor kinderen die jonger zijn dan 15 maanden.

PL - polski

WAŻNE! Zachować instrukcję na wypadek późniejszych pytań.

Wskazówki dotyczące pielęgnacji i użytkowania

- Materiały zastosowane do wytworzenia naszych produktów spełniają odnośne wymagania AZO, EN1103 i EN71-3, oraz wymogi dotyczące odporności materiału tapicerki na światło i inne czynniki. Mimo to radzimy nie wystawiać produktu na długotrwale działanie światła słonecznego. Płowienie i blaknięcie barw oraz odbarwienie materiału spowodowane działaniem silnego promieniowania słonecznego nie są podstawą do reklamacji. Tekstylne pokrowce tego artykułu nadają się do prania. Prać ręcznie lub w pralce automatycznej w zimnej wodzie (stosować środek piorący do tkanin delikatnych).
- Regularna pielęgnacja i konserwacja produktu przyczyniają się w wysokim stopniu do zapewnienia bezpieczeństwa i utrzymania jego wartości. Wpływy środowiska, jak np. zawartość soli w powietrzu, sól do posypywania ulic, kwaśny deszcz oraz nieprawidłowe przechowywanie przyspieszają korozję.
- Zdejmowane pokrowce z reguły nadają się do prania. W tym celu przestrzegać wskazówek dotyczących prania znajdujących

się na produkcie.

Wskazówki dotyczące reklamacji

- W przypadku szkody lub reklamacji proszę zwrócić się do sprzedawcy, u którego zakupili Państwo produkt.
- Roszczeń gwarancyjnych można dochodzić wyłącznie za okazaniem paragonu.
- Naturalne oznaki zużycia i szkody powstałe na skutek nadmiernego obciążenia nie stanowią podstawy do reklamacji.
- Szkody powstałe wskutek niewłaściwego użytkowania nie stanowią podstawy do reklamacji.
- Podstawą do reklamacji nie są ponadto szkody powstałe wskutek nieprawidłowego montażu lub uruchomienia.
- Szkody powstałe wskutek niewłaściwie przeprowadzonych modyfikacji produktu nie stanowią podstawy do reklamacji.
- Pojawienie się rdzy wskutek braku pielęgnacji lub nieprawidłowego użytkowania nie jest wadą produktu.
- Zarysowania powierzchni stanowią objawy normalnego zużycia produktu i nie są uznawane jako wada produktu.
- Elementy tekstylne poddane działaniu wilgoci i nie wysuszone, mogą pleśnieć, co nie stanowi wady produkcyjnej.
- Wskutek działania promieni słonecznych, potu, środków do

czyszczenia, a także wskutek tarcia i zbyt częstego prania nie można wykluczyć płowienia materiału, co nie jest wadą produktu.

Informacja

- Jest to „uniwersalny” system zabezpieczania dziecka w pojeździe. Dopuszczony jest zgodnie z normą ECE R129 do ogólnego użytkowania w pojazdach i pasuje do większości, ale nie do wszystkich, siedzeń samochodowych.
- Prawidłowy montaż jest możliwy, gdy producent pojazdu podaje w instrukcji obsługi pojazdu, że pojazd nadaje się do „uniwersalnego” systemu zabezpieczania dzieci w pojeździe dla tej grupy wiekowej.
- Ten system zabezpieczający dziecko w pojeździe został zakwalifikowany w bardziej rygorystycznych warunkach jako „uniwersalny” niż wcześniejsze modele, które nie posiadały tej informacji.
- W razie wątpliwości prosimy zwrócić się do producenta lub sprzedawcy systemu zabezpieczenia dziecka w pojeździe.

UWAGA:

- Producent gwarantuje bezpieczeństwo fotelika dziecięcego

tylko wówczas, gdy jest on użytkowany przez pierwszego właściciela. Wobec tego nie zaleca się kupowania fotelika z drugiej ręki (odkupowania tzw. second hand).

- Dziecięcy fotelik samochodowy nie powinien być użytkowany po upływie 5 lat od dnia zakupu. Jakość fotelika w tych okolicznościach może być w sposób nie możliwy do ustalenia zmniejszona na skutek silnego zużycia.

OSTRZEŻENIE:

- Używaj fotelika dziecięcego tylko i wyłącznie na fotelach samochodowych skierowanych w kierunku zgodnym z kierunkiem jazdy.
- Składane fotele samochodowe muszą być mocno umocowane w swoich zaciskach.
- Jeśli umieszczasz fotelik samochodowy na przednim fotelu pasażera, musisz przesunąć fotel pasażera tak daleko jak jest to możliwe w kierunku do tyłu.
- Fotelik dziecięcy nie może być użytkowany na fotelach samochodowych wyposażonych w poduszki powietrzne. W danym przypadku należy deaktywować poduszki powietrzne (zapytaj swojego sprzedawcę samochodu).
- Oparcie fotela pasażera musi być ustawione w całości

stojącej pozycji. Regulowane zagłówki muszą być przesunięte na najniższą pozycję.

- Fotelika dziecięcego nie wolno zahaczać o drzwi samochodu lub na fotelach składanych, na foteliku dziecięcym nie mogą leżeć żadne ciężkie przedmioty.
- Nigdy nie trzymaj Swojego dziecka na kolanach. Nie uda Ci się utrzymać Twojego dziecka w konfrontacji z ekstremalnie ogromnymi siłami, jakie powstają podczas wypadku.
- Nigdy nie zakładaj pasa samochodowego dookoła siebie i dziecka.
- Nie wolno jest dokonywać żadnych zmian w foteliku dziecięcym ani przy pasach bezpieczeństwa.
- Upewnij się, że pas bezpieczeństwa w pojeździe nie jest uszkodzony i jest w pełni działający.
- Wszystkie pasy, które przeznaczone są do mocowania zabezpieczeń muszą być napięte. Pasy, które utrzymują dziecko muszą być założone sprężysto. Uważaj, aby pasy te nie były skręcone.
- Nie zostawiaj dziecka nigdy zbyt długo w nosidełku. Mimo, iż nosidełko zapewnia optymalny komfort, musisz regularnie kłaść swoje dziecko na brzuchu. W ten sposób wspierasz jego zdrowy rozwój.
- Aby nie wystawiać dziecka na niepotrzebne oddziaływanie

ciepła, nosidełko dziecięce, gdy nie jest używane, nie powinno być wystawiane na prażące słońce. Części fotelika dziecięcego mogą być gorące i oparzyć dziecko.

- Używaj fotelika dziecięcego także na krótki trasach. Właśnie na takich krótkich odcinkach dzieją się najczęstsze wypadki.
- Nigdy nie zostawiaj swojego dziecka bez nadzoru w foteliku wzgl. w samochodzie.
- Dawaj dobry przykład i zawsze zapinaj pasy bezpieczeństwa.
- Nie zezwalaj dziecku nigdy na zabawę zamkiem pasa.
- Podczas dłuższych jazd rób krótkie przerwy, aby dziecko miało możliwość odpoczynku od trudów podróży poza pojazdem.
- W celu zagwarantowania bezpieczeństwa Twojego dziecka, przeczytaj dokładnie niniejszą instrukcję użytkowania i postępuj dokładnie zgodnie z określonymi instrukcjami montażu.
- Fotelik dziecięcy może gwarantować swoje bezpieczeństwo tylko podczas prawidłowego zastosowania.
- Fotelik dziecięcy można mocować za pomocą trzypunktowego automatycznego pasa zarówno na fotelu pasażera jak i na tylnych siedzeniach, o ile odpowiada on regulacji ECE R16 lub odpowiadającemu jej standardowi. Zalecamy umiejscowienie fotelika na kanapie tylnej.
- Fotelik dziecięcy nie może być mocowany jedynie tylko za

pomocą pasa miednicowego.

- W aucie fotelik musi być zawsze zabezpieczony pasami samochodowymi, także jeśli nie znajduje się w nim dziecko.
- Luźno umieszczone siedzisko w przypadku nagłego hamowania awaryjnego lub w razie wypadku okaleczyć osoby znajdujące się w pojeździe.
- Dzieci mają ogromną wolę poruszania się i w związku z tym powinny zapięte pasami siedząc w foteliku, także poza pojazdem.
- Uważaj, aby fotelik nie uległ uszkodzeniu przez zakleszczenie się w drzwiach pojazdu, obracające się siedziska samochodowe, odstawione na foteliku dziecięcym przedmioty (np. bagaż) lub tym podobne.
- Nie dokonuj żadnych zmian w swoim foteliku dziecięcy. Bezpieczeństwo fotelika mogłoby zostać przez to zmniejszone.
- Po wypadku (nawet przy małej prędkości zderzenia 10 km / h) fotelik może mieć uszkodzenia w miejscach, które nie zawsze są widoczne. W tym przypadku należy wymienić fotelik na nowy. Starego należy się pozbyć.
- Zalecamy sprawdzenie przed zakupem, czy fotelik daje się prawidłowo zamontować.
- Upewnij się, że wszystkie pakunki i przedmioty, które mogłyby okaleczyć osoby znajdujące się pojeździe w razie wypadku lub

nagłego hamowania, są dostatecznie zabezpieczone.

- Instrukcję obsługi należy przechowywać w przewidzianym do tego celu schowku fotelika dziecięcego.
- Nigdy nie stawiać fotelika z dzieckiem na podwyższonej powierzchni, jak stół, powierzchnia robocza, łóżko lub wózek na zakupy. Fotelik mógłby spaść.
- Ważne: aby w razie wypadku zadziałać optymalnie, pas biodrowy przebiegający nad pachwiną dziecka musi być napięty.
- Nie wolno stosować urządzenia przytrzymującego dla dzieci bez tapicerki.
- Z uwagi na fakt, że tapicerka jest istotnym elementem systemu zapięć, można ją zastąpić wyłącznie tapicerką zalecaną przez producenta.
- Fotelik należy zamontować zgodnie z instrukcją montażu. Nieprawidłowy montaż może stanowić źródło niebezpieczeństwa.
- Ważna wskazówka: w przypadku dzieci w wieku poniżej 15 miesięcy nie stosować fotelików w pozycji przodem do kierunku jazdy.

CZ - český

DŮLEŽITÉ: Návod uschovejte pro případné pozdější použití.

Upozornění k péči a použití

- Materiály používané při výrobě našich výrobků odpovídají normám AZO, EN1103 a EN71-3 a normě pro zajištění stálobarvnosti textilií na světle. Přesto vám doporučujeme nevystavovat tento výrobek po delší dobu intenzivnímu slunečnímu záření. Opotřebení otěrem, pouštění barvy a vyblednutí barvy v důsledku silného slunečního záření není důvodem pro reklamaci. Textilní potah tohoto artiklu je možné prát. Můžete prát potahy ručně nebo v pračce studeným programem (za použití jemného pracího prášku).
- Pravidelná péče a údržba významně přispívají k zachování bezpečnosti a dlouhé životnosti výrobku. Okolní vlivy jako např. obsah soli ve vzduchu, posypová sůl nebo kyselý déšť stejně jako neřádná úschova napomáhají korozi.
- Snímatelné potahy lze zpravidla čistit. Dodržujte pokyny pro praní uvedené na výrobku.

Upozornění pro případ reklamace

- V případě poškození nebo reklamace kontaktujte specializovaného prodejce, u kterého byl výrobek zakoupen.
- Nároky na záruku lze uplatnit pouze po předložení dokladu o zaplacení.
- Známky přirozeného opotřebení a škody způsobené nadměrnou námahou neodůvodňují žádnou reklamaci.
- Škody způsobené nepřiměřeným používáním nejsou důvodem pro reklamaci.
- Škody způsobené chybnou montáží nebo nesprávným uvedením výrobku do provozu nejsou důvodem pro reklamaci.
- Škody způsobené neodborně provedenými úpravami výrobku nejsou důvodem pro reklamaci.
- Rezavá místa, která mohou vzniknout v důsledku nezpůsobilého zacházení, nepředstavují žádnou závadu.
- Škrábance jsou známkami normálního opotřebení a nepředstavují žádnou závadu.
- Nedostatečné vysušení navlhých látkových částí kočárku může vést ke vzniku plísní a nepředstavuje škodu způsobenou vadou výrobku.
- Působení slunečního záření, vliv potu, používání čisticích prostředků, opotřebení otěrem nebo příliš časté umývání

kočárku mohou mít za následek vyblednutí barvy, a nejsou proto závadou.

Upozornění

- Toto je "univerzální" dětská sedačka. Je osvědčena dle ECE R129 pro všeobecné použití ve vozidlech, a pasuje na většinu, avšak ne na všechna automobilová sedadla.
- Se správnou vestavbou lze počítat, když výrobce vozidla v příručce vozidla prohlásí, že je vozidlo způsobilé pro "univerzální" dětskou sedačku, zadržující dítě této věkové skupiny na místě.
- Tato dětská sedačka byla zařazena jako "univerzální" za přísnějších podmínek, než dřívější modely, které nejsou tímto upozorněním opatřeny.
- V případě pochyb se prosím obraťte na výrobce či prodejce dětské sedačky.

POZOR :

- Výrobce zaručuje bezpečnost dětské sedačky pouze pokud je používána prvním kupcem. Z toho důvodu se nedoporučuje kupovat již použitou sedačku (second hand).
- Dětská sedačka do auta se nemá po uplynutí 5 let od koupě dále používat. Kvalita sedačky může za jistých okolností v

důsledku intenzivního používání nepozorovatelně utrpět.

VÝSTRAHA:

- Používejte dětskou sedačku pouze na sedadlech směřujících ve směru jízdy.
- Sklopná sedadla musí být v jejich pozici pevně zajištěna.
- Jestliže je dětská sedačka umístěna na sedadle pro spolujezdce, musí být sedadlo posunuto co nejdále dozadu.
- Dětská sedačka se nesmí používat na sedadlech s ochranou bezpečnostním vakem. V daném případě je nutné bezpečnostní vak (airbag) deaktivovat (obraťte se na Vašeho automobilového prodejce)
- Opěradlo sedadla pro spolujezdce musí být uvedeno do úplně vzpřímené pozice. Přestavitelná opěrka pro hlavu musí být zasunuta do nejnižší pozice.
- Dětská sedačka se nesmí zachytit ve dveřích automobilu nebo ve sklopných sedadlech; na dětské sedačce nesmí ležet žádné těžké předměty.
- Nikdy nedržte Vaše dítě v autě na klíně. V důsledku nesmírných sil, které se uvolní při nehodě, nemůžete Vaše dítě dít pevně držet.
- Nikdy neopásávejte dítě bezpečnostním pásem.

- CZ
- Na dětské sedačce a na pásech se nesmí provádět žádné změny.
 - Přesvědčte se, že není bezpečnostní pás automobilu poškozen, a že bezvadně funguje.
 - Všechny pásy, které jsou určeny k připevnění zadržovacího systému, musí být napnuty. Pásy přidržující dítě musí pevně přiléhat. Dbejte na to, aby nebyly pásy překrouceny.
 - Nenechávejte Vaše dítě příliš dlouho v dětské sedačce. Přestože dětská sedačka nabízí optimální komfort, musí Vaše dítě ležet pravidelně na břiše. To podporuje jeho zdravý vývoj.
 - Aby nebylo Vaše dítě vystaveno zbytečnému tepelnému zatížení, nemá být dětská sedačka, pokud se nepoužívá, vystavena prudkému slunci. Části dětské sedačky mohou být horké a Vaše dítě popálit.
 - Používejte dětskou sedačku také na krátkých cestách. Právě zde dochází k nejčastějším nehodám.
 - Nenechávejte Vaše dítě nikdy v dětské sedačce resp. v autě bez dozoru.
 - Budte vzorným příkladem, a vždy se připoutejte.
 - Nabádejte Vaše dítě k tomu, aby si nikdy nehrálo se zámkem bezpečnostního pásu.
 - Na dlouhých cestách dělejte krátké přestávky, aby mělo Vaše

- dítě možnost se mimo auto osvěžit od cestovní námahy.
- Na záruku bezpečnosti Vašeho dítěte si prosím podrobně přečtete tento návod k použití, a upozornění k montáži přesně dodržujte.
 - Dětská sedačka zaručuje její bezpečnost pouze při správném používání.
 - Dětskou sedačku je možné připevnit pomocí tříbodového automatického bezpečnostního pásu jak na sedadle pro spolujezdce tak na zadních sedadlech, pokud odpovídá regulaci ECE R16 nebo ekvivalentní normě. Doporučujeme Vám umístit sedačku na zadní sedadlo.
 - Dětská sedačka nesmí být připevněna jenom pomocí břišního pásu.
 - V autě musí být dětská sedačka zajištěna vždy samonavíjecími bezpečnostními pásy, i když na ní nesedí žádné dítě.
 - Volně připevněná sedačka může v případě náhlého brzdění nebo při nehodě zranit cestující ve vozidle.
 - Děti mají silnou touhu po pohybu a proto mají být v dětské sedačce vždy připoutány, i mimo auto.
 - Dbejte na to, aby nebyla sedačka poškozena uváznutím ve dveřích auta, otočnými sedadly auta, na ni odloženými předměty (např. zavazadly) apod.

- Neprovádějte na Vaší dětské sedačce žádné změny. Mohly by být příčinou újmy na bezpečnosti sedačky.
- Při nehodách (i při nízké rychlosti nad 10 km/h) může dětská autosedačka utrpět poškození, které nemusí být nutně zřetelné. V případě nehody je nutné autosedačku vyměnit. Prosíme, řádně ji zlikvidujte.
- Doporučujeme Vám se před koupí dětské sedačky přesvědčit, že je možné ji řádně montovat.
- Přesvědčte se, že jsou všechna zavazadla a předměty, které by mohly v případě nehody nebo náhlého brzdění cestující ve vozidle zranit, dostatečně zajištěny.
- Návod k použití se má uschovat v příslušné přihrádce dětské sedačky.
- Nestavte dětskou sedačku s dítětem nikdy na zvýšenou plochu jako stůl, pracovní plochu, postel nebo nákupní koš. Sedačka by mohla spadnout.
- Důležité: Bederní pás musí být přes slabiny dítěte vždy napnutý, aby v případě nehody optimálně fungoval.
- Dětský zádržný systém se nesmí používat bez textilního potahu.
- Jelikož jsou textilní potahy důležitou součástí zádržného systému, smí se vyměňovat pouze za textilní potahy doporučené

- výrobce.
- Dětskou sedačku je třeba namontovat podle návodu k instalaci. Nesprávná instalace může být nebezpečná.
 - Důležité upozornění: U dětí mladších 15 měsíců nepoužívejte dětské sedačky orientované dopředu.

RU - русский

ВАЖНО! Хранить руководство, чтобы к нему можно было обратиться позже.

Указания по уходу и использованию

- Используемые для изготовления нашей продукции материалы соответствуют требованию AZO, EN71-2 и EN71-3, а также касательно светостойкости и стойкости красок для одежды. Но мы все равно рекомендуем не подвергать это изделие интенсивному воздействию солнечных лучей в течение продолжительного времени. Износ, запотевание и выцветание красок от сильного солнечного воздействия не являются основанием для рекламации. Чехол этого изделия можно стирать. Чехлы можно стирать руками или в стиральной машине при минимальной температуре (стиральный порошок для цветного белья).
- Регулярный уход и техническое обслуживание изделия способствуют его надежности и безопасности, а также в значительной степени сохраняют его ценность. Влияние окружающей среды, например, высокое содержание соли в воздухе, соль для посыпки улиц или кислотный дождь, а также

неправильное размещение способствуют коррозии.

- Съемную обивку, как правило, можно стирать. Касательно этого соблюдайте указания, приведенные на изделии.

Указания на случай рекламации

- В случае дефекта или рекламации обращайтесь в магазин, в котором вы приобрели изделие.
- Гарантийные обязательства выполняются в случае предъявления квитанции из магазина.
- Естественные явления изнашивания (износ) и поломки из-за чрезмерных нагрузок не являются поводом для рекламации.
- Поломки вследствие неправильного использования не являются поводом для рекламации.
- Поломки вследствие неправильного монтажа или приведения в действие не являются поводом для рекламации.
- Поломки вследствие неправильного изменения изделия не являются поводом для рекламации.
- Ржавчина, которая может возникнуть вследствие недостаточного ухода или неправильного использования, дефектом не является.
- Царапины являются нормальными проявлениями износа и не являются дефектом.
- Влажные части из ткани, которые не были высушены, могут

плесневеть, что не является связанным с производством дефектом.

- Вследствие воздействия солнечного света, пота, чистящих средств, истирания или слишком частой стирки нельзя исключать выцветание, таким образом оно не является дефектом.

Указание

- Это «универсальное» детское сиденье безопасности. Оно согласно ECE R129 допущено для общего использования в автомобилях и подходит к большинству, но не ко всем, автомобильным сиденьям.
- Правильный монтаж является вероятным, если производитель автомобиля заявляет в руководстве к автомобилю, что автомобиль приспособлен для «универсального» детского сиденья безопасности этой возрастной группы.
- Это детское сиденье безопасности классифицируется как «универсальное» при более строгих условиях, чем это имело место для более ранних моделей, на которых это указание отсутствует.
- В спорных случаях просим вас обращаться к производителю или продавцу детского сиденья безопасности.

ВНИМАНИЕ:

- Безопасность сиденья для младенцев изготовитель гарантирует только в том случае, если оно используется первым покупателем. По этой причине не рекомендуется покупать сиденья б/у.
- Сиденье для младенцев можно использовать только в течение 5 лет после его покупки. Качество сиденья при определенных обстоятельствах может в определенной степени ухудшиться из-за интенсивного использования.

ПРЕДУПРЕЖДЕНИЕ:

Используйте сиденье для младенцев только на автомобильных сиденьях, которые направлены в сторону движения. Раскладывающиеся автомобильные сиденья нужно прочно закрепить.

- Если сиденье для младенцев располагается на переднем сиденье рядом с водителем, его нужно как можно дальше отодвинуть назад.
- Сиденье для младенцев нельзя использовать на автомобильных сиденьях с подушкой безопасности. При необходимости отключить подушку безопасности (проконсультируйтесь в автомагазине)
- Спинка переднего сиденья должна быть установлена в полностью

- вертикальное положение.
- Регулируемый подголовник опустить в самое нижнее положение.
- Сиденье для младенцев нельзя крепить к двери автомобиля или к раскладывающимся сиденьям; на сиденье не должны лежать тяжелые предметы.
- Никогда не держите младенца в автомобиле на коленях. В случае аварии вы не сможете его удержать.
- Никогда не пристегивайтесь одним ремнем вместе с младенцем.
- В сиденье для младенцев и на ремнях ничего нельзя изменять.
- Убедитесь в том, что автомобильный ремень безопасности не поврежден и полностью работоспособен.
- Все ремни, которые предназначены для крепления на системе автоматической укладки и натяжения ремней безопасности, должны быть натянуты. Ремни, которые удерживают младенца, должны быть натянуты. Следите за тем, чтобы они не перекручивались.
- Никогда не оставляйте младенца на сиденье надолго. Хотя сиденье предоставляет оптимальный комфорт, младенец должен регулярно лежать на животе. Это необходимо для его здорового развития. детали детского сиденья могут сильно нагреться и нанести ожоги вашему ребенку.
- Чтобы защитить младенца от излишнего тепла, не подвергайте сиденье воздействию солнечных лучей, когда оно не используется.
- Используйте сиденье для младенцев также и во время коротких поездок. Именно во время таких поездок случается большинство аварий.
- Никогда не оставляйте младенца без присмотра на сиденье или в автомобиле.
- Будьте хорошим примером и всегда пристегивайтесь сами.
- Не разрешайте ребенку играть с ремнем безопасности.
- Во время продолжительных поездок делайте короткие остановки, чтобы ребенок мог отдохнуть от напряжения вне пределов автомобиля.
- Для обеспечения безопасности ребенка внимательно прочитайте эту инструкцию по эксплуатации и тщательно соблюдайте указания по монтажу сиденья.
- Сиденье может обеспечить безопасность младенца только при его правильном использовании.
- Сиденье для младенцев может крепиться с помощью трехточечного ремня безопасности как на переднем, так и на задних сиденьях, если ремень отвечает требованиям стандарта ECE R16 или равноценного. Рекомендуем крепить сиденье сзади в салоне.
- Сиденье для младенцев нельзя крепить только поясным ремнем.

- В автомобиле сиденье должно быть всегда закреплено ремнями безопасности, даже если на нем нет ребенка.
- Непрочно закрепленное сиденье может поранить ребенка в случае аварийного торможения или аварии.
- Дети охотно двигаются, поэтому их всегда нужно пристегивать к сиденью, в том числе и за пределами автомобиля.
- Следите за тем, чтобы не повредить сиденье вследствие его зажимания дверью салона, поворотными сиденьями, различными предметами (напр., багажом), если их ставить на сиденье, и т.п.
- Ничего не меняйте в сиденье для младенцев. Это может привести к ухудшению безопасности сиденья.
- Обращаем Ваше внимание, что при ДТП (даже на скорости 10 км/ч), кресло может получить скрытые повреждения. В этом случае автомобильное детское сиденье следует заменить. Пожалуйста, правильно утилизируйте поврежденное сиденье.
- Перед покупкой сиденья для младенцев рекомендуем проверить, можно ли его правильно монтировать в вашем автомобиле.
- Убедитесь в том, что весь багаж и другие предметы, которые в случае аварии могут поранить водителя или пассажиров, в достаточной мере закреплены.
- Инструкция по эксплуатации должна храниться в предусмотренном для этого вещевом ящике детского сиденья.
- Никогда не ставьте детское сиденье с ребенком в нем на высоком месте, например, на столе, рабочей поверхности, кровати или магазинной тележке. Сиденье может упасть.
- Важно: Поясной ремень безопасности должен плотно прилегать к паховому стибу ребенка, чтобы оказывать оптимальное воздействие при несчастном случае.
- Детскую удерживающую систему нельзя использовать без тканевой обивки.
- Тканевые обивки являются важной составной частью удерживающей системы, поэтому удерживающая система должна оснащаться только рекомендованными изготовителем тканевыми обивками.
- Детское автомобильное кресло следует устанавливать в соответствии с руководством по установке. Неправильная установка может быть опасной.
- Важное указание: Не используйте направленные вперед детские автомобильные кресла для детей в возрасте до 15 месяцев.

HU - magyar

FONTOS! Az útmutatót későbbi felvilágosítást kéréséhez megőrizni.

Ápolási és használati utasítások

- A termékeink gyártásához felhasznált anyagok megfelelnek az AZO elvárásainak, az EN1103 és az EN71-3 előírásainak, valamint ruházatok fényállóságának. Mindezek ellenére azt tanácsoljuk, hogy a terméket ne tegye ki hosszabb időre intenzív napfénynek. Az erős napfény okozta kopás, a színek kifakulása és elhalványodása nem lehet reklamáció alapja. Ennek a terméknek a textil kárpitja mosható. A huzatokat kézzel, vagy géppel, hideg vizes programmal moshatja (finom mosószerrel).
- A termék biztonságához és értékmegőrzéséhez nagymértékben hozzájárul a rendszeres ápolás és karbantartás. Környezeti befolyások, mint a levegő sótartalma, útsózási só, vagy savas eső, valamint a helytelen tárolás a korróziót segítik elő.
- A levehető huzatok rendszerint tisztíthatók. Vegye figyelembe a terméken található mosási előírásokat.

Tájékoztatások reklamáció esetére

- Kár, vagy reklamáció esetén forduljon ahhoz a szakkereskedőhöz, akinél a terméket megvette.
- Szavatossági igényeit kizárólag a vásárlási bizonylat bemutatásával érvényesítheti.
- A természetes elhasználódás miatti jelenségek (kopás) és a túlzott igénybe vétel miatti károk nem képeznek reklamációs igényt.
- Azok a károk, melyek szakszerűtlen kezelés miatt keletkeznek, nem képeznek reklamációs igényt.
- Azok a károk, melyek hibás szerelés vagy üzembe helyezés miatt keletkeznek, nem képeznek reklamációs igényt.
- Azok a károk, melyek a terméken szakszerűtlen módosítás miatt keletkeznek, nem képeznek reklamációs igényt.
- Azok a rozsdás helyek, melyek a hiányzó karbantartás vagy a szakszerűtlen kezelés miatt fordulhatnak elő, nem jelentenek hiányosságot.
- A karcolások normális kopási jelenségek és nem jelentenek hiányosságot.
- Benedvesedett szövetrészek, amelyeket nem szárítanak meg, bepenészedhetnek, ami nem jelent gyártási hiányosságot.
- A napfény, izzadtság, tisztítószerek, kopás és gyakori mosás okozta kifakulás nem kizárható és így jelent hiányosságot.

Utalás

- Ez egy "univerzális" gyermekviszataró (biztosító) berendezés. Az ECE R129 szabvány szerint gépjárműben történő általános használatra engedélyezve, a legtöbb, de nem minden autóüléshez illik.
- A helyes beépítés valószínű, ha a gépjármű gyártója a gépjármű-kézikönyvben kijelenti, hogy a gépjármű az ennek a korcsoportnak szánt „univerzális” gyermekviszataró (biztosító) berendezés beépítésére alkalmas.
- Ez a gyermekviszataró (biztosító) berendezést szigorúbb feltételekkel sorolták be, mint a korábbi modelleket, amelyekben ez az utalás nem található.
- Kétség esetén forduljon a gyermekviszataró (biztosító) berendezés gyártójához, vagy az eladóhoz.

Megjegyzés:

- A gyártó biztonsági gyermekülésre vonatkozó jótállása csak az ülés első vásárló általi használatára vonatkozik. Ezért nem tanácsos használt ülés vásárlása.
- A gyermek autósülés a vásárlástól számított öt éven túl nem használható. Bizonyos körülmények esetén az ülés minőségét

alig észrevehetően befolyásolhatja a túl gyakori használat.

VIGYÁZAT!

- A gyermekülés kizárólag menetirány szerinti autóüléshez használható.
- A lehajtható autóüléseket biztonságosan a helyükre kell illeszteni.
- Ha a gyermekülést utasülésre rögzítik, akkor az utasülést vissza kell tolni a lehető leghátsóbb helyzetbe.
- A gyermekülés nem használható légszákkal ellátott autóülésen. Lehetőség van a légszák letiltására (érdeklődjön gépjármű kereskedőjénél).
- Az utasülés háttámláját teljesen álló helyzetbe kell állítani. Fejtámasszal ellátott ülésen a fejtámaszt a legalsó helyzetbe kell állítani.
- A gyermekülést tilos a gépjármű ajtajába vagy lehajtható ülésbe akasztani; nem helyezhető nehéz tárgy a gyermekülésre.
- Soha ne helyezze gyermekét az ölébe, ha gépjárműben utazik. Baleset esetén a fellépő erő megakadályozza a gyermek megtartását.
- Soha ne helyezze a biztonsági övet maga és a gyermek köré.

- Tilos a gyermekülés és szíjak bármilyen módosítása.
- Győződjön meg arról, hogy a gépjármű biztonsági öve nem sérült és teljesen működőképes.
- A gyermeket az üléshez rögzítő valamennyi szíjnak feszesnek kell lenni. A gyermeket tartó szíjakat meg kell húzni. Győződjön meg arról, hogy a szíjak nem tekeredtek meg.
- Soha ne hagyja a gyermeket túl sokáig a gyermekülésben. Bár a gyermekülés rendkívül kényelmes, fontos, hogy a gyermeket rendszeres időközönként a hasára fektesse. Ez az egészséges fejlődés érdekében történik.
- Használton kívül ne hagyja a gyermekülést tűző napon, mivel a hőfejlődés később a gyermek szükségtelen diszkomfort érzetét okozhatja. A gyermekülés felmelegedhet és gyermeke égési sérüléseket szenvedhet.
- Ne mulassza el a gyermekülés használat rövid utak alkalmával sem. Ezek okozzák a balesetek többségét.
- Soha ne hagyja a gyermeket egyedül az autó gyermekülésében.
- Mutasson jó példát és mindig csatolja be a biztonsági övét.
- Soha ne hagyja a gyermeket a biztonsági öv rögzítőjével játszani.
- Tartson rövid pihenőket viszonylag hosszú utazásokon, hogy

a gyermek kis időt tölthessen az autón kívül és felszabaduljon az utazás okozta feszültség alól.

- Kérjük, gondosan olvassa el a használati és szerelési utasítást, és tartsa be az azokban szereplőket gyermeke biztonsága érdekében.
- A gyermekülés biztonsága csak helyes használat esetén garantálható.
- A gyermekülés hárompontos reteszelő biztonsági öv visszahúzóval az utasülésen, illetve a hátsó üléseken, mivel ez az öv megfelel ECE R16 számú, illetve annak megfelelő szabványok előírásainak. Javasoljuk, hogy a gyermekülést a hátsó ülésre rögzítse.
- A gyermekülés nem rögzíthető derékövvel.
- A gyermekülést üres állapotában is mindig rögzíteni kell a biztonsági övekkel.
- A rögzítetlen ülés az utasok sérülését okozhatja vészhelyzetben történő megállás vagy baleset esetén.
- A gyermekek természetes kényszert éreznek a mozgásra, ezért mindig be kell szíjazni őket a gyermekülésbe, még az autón kívül is.
- Győződjön meg arról, hogy az ülés nem akadt-e be a jármű ajtajába, illetve nem sértették meg az elforgatható autósülések,

illetve a gyermekülésre helyezett tárgyak (pl. csomag), stb.

- Ne végezzen semmilyen módosítást a gyermekülésen. Ez hátrányosan befolyásolhatja az ülés biztonságát.
- Baleset esetén (akár alacsony, 10 km/h-nál magasabb sebesség esetén) a biztonsági gyermekülésen lehetnek olyan sérülések, melyek nem feltétlenül egyértelműek, láthatóak. Baleset, ütközés esetén a gyermekülést minden esetben ki kell cserélni, kérjük az előírásoknak megfelelően dobja ki.
- Győződjön meg arról, hogy megfelelően rögzített valamennyi csomagot és tárgyat, melyek baleset, illetve hirtelen fékezés esetén az utasok sérülését okozhatják.
- A használati utasítást a gyermekülés arra kiképzett tartózsébében kell tartani.
- Ha gyermeke a gyermekülésben van, ne tegye azt soha magasított felületre, mit asztal, munkapad, ágy, vagy bevásárló kocs. Az ülés leeshet.
- Fontos: A csípőövnek feszesen kell a gyermek ágyékhajlatához simulnia, hogy egy baleset esetén az optimálisan tudjon hatni.
- A gyermekbiztonsági rendszert nem szabad a szövethuzat nélkül használni.
- Mivel a szövethuzatok a gyermekbiztonsági rendszer részei,

ezeket csak a gyártó által ajánlott szövethuzatokra szabad cserélni.

- A gyermekülést a beszerelési leírás szerint kell beszerelni. Hibás beszerelés veszélyes lehet.
- Fontos utalás: Ne használjon a forgalommal szembe néző gyermekülést 15 hónaposnál fiatalabb gyermek esetén.

PT - português

IMPORTANTE! Conservar o manual para consulta posterior.

Indicações de conservação e de utilização

- Os materiais utilizados para o fabrico dos nossos produtos correspondem ao requisito AZO, EN1103 e EN71-3, assim como a resistência à luz e da cor para produtos têxteis. Apesar disso, recomendamos que não exponha o modelo por períodos prolongados de forma intensiva ao sol. Desgaste, o desbotamento e desvanecimento das cores em caso de intensa radiação solar não constituem motivo para reclamação. O revestimento em tecido deste artigo é lavável. Pode lavar os revestimentos manualmente ou à máquina a frio (detergente suave).
- A conservação e a manutenção regulares contribuem em grande medida para a segurança e conservação do seu produto. Influências ambientais, como o teor de sal no ar, sal de degelo ou chuva ácida, assim como acomodação incorreta promovem a corrosão.
- Em geral os revestimentos removíveis podem ser limpos.

Para isso tenha em atenção as indicações de lavagem no seu produto.

Indicações para casos de reclamação

- Em caso danos ou reclamação, contacte o especializado no qual adquiriu o produto.
- Os pedidos de garantia apenas podem ser validados mediante apresentação do comprovativo de compra
- Sinais de desgaste naturais (desgaste) e danos devido a esforços excessivos não constituem qualquer motivo para reclamação.
- Os danos, ocorridos devido a utilização inadequada, não constituem qualquer motivo para reclamação.
- Danos ocorridos devido a montagem ou colocação em funcionamento incorreta, não constituem qualquer motivo para reclamação.
- Danos ocorridos no produto devido a alterações inadequadas no produto não constituem qualquer motivo para reclamação.
- Pontos de ferrugem que possam ocorrer por falta de manutenção ou tratamento inadequado, não constituem qualquer falha.

- Riscos são sinais de desgaste normais e não constituem qualquer falha.
- Peças têxteis humidificadas, que não tenham secado podem ganhar mofo e não constituem qualquer falha de produção.
- Devido à radiação solar, influência da transpiração, detergentes, desgaste ou lavagem frequente não pode ser excluída a descoloração e dessa forma não constitui qualquer falha.

Nota

- Este é um sistema de retenção para crianças „universal“. Este sistema está aprovado para uso geral em veículos de acordo com a norma ECE R129 e poderá ser utilizado na maioria dos assentos de veículos.
- A instalação poderá ser efetuada se o fabricante do veículo especificar no respetivo manual de instruções que o veículo é adequado para um sistema de retenção para crianças „universal“ dessa faixa etária.
- Este sistema de retenção para crianças, contrariamente aos modelos anteriores, foi classificado como „universal“.
- Em caso de dúvidas, entre em contacto com o fabricante ou com o vendedor do sistema de retenção para crianças.

ATENÇÃO:

- A segurança da cadeira de criança só é garantida pelo fabricante se for utilizada pelo comprador original. Portanto, não é recomendável comprar uma cadeira em segunda mão.
- A cadeira não deve ser usada 5 anos após a compra. A qualidade da cadeira pode, sob certas circunstâncias, ser prejudicada por utilização inadequada da mesma.

ATENÇÃO:

- Use a cadeira somente nos assentos voltados para a frente.
- Assentos de carro dobráveis devem estar firmemente presos.
- Se a cadeira estiver montada no banco do passageiro dianteiro, o banco do passageiro deve ser colocado o mais para trás possível.
- A cadeira não deve ser usada em assentos de carro com airbag. Se necessário, desativar airbag (pergunte como fazê-lo ao seu revendedor de automóveis).
- O encosto do banco do passageiro deve ser colocado na posição vertical. Um encosto de cabeça ajustável deve ser empurrado para a posição mais baixa.
- A cadeira não deve ficar presa na porta do carro ou em

bancos dobráveis; Não devem haver objetos pesados sobre a cadeira.

- Nunca mantenha o seu bebé no seu colo no carro. Devido às forças que são geradas num acidente, não poderá segurar o seu bebé se ele estiver no seu colo.
- Nunca coloque o cinto de segurança em sua volta e na volta da criança.
- Nenhuma mudança pode ser feita no assento e nas alças da cadeira.
- Certifique-se de que o cinto de segurança não esteja danificado e se encontre totalmente funcional.
- Todas as alças destinadas à fixação do sistema de retenção devem ser tensionadas. As alças com as quais a criança está presa devem estar tensas. Certifique-se de que estas alças não estão torcidas.
- Nunca deixe o seu bebé na cadeira por muito tempo. Embora a cadeira ofereça um ótimo conforto, o seu filho deve estar regularmente deitado de barriga para baixo. Isso permite o seu desenvolvimento saudável.
- Para evitar expô-lo ao calor desnecessário, a cadeira não deve ser exposta ao sol quando não estiver em uso. Certas partes da cadeira podem aquecer e queimar o seu filho.

- Use a cadeira mesmo em distâncias curtas. É aqui que a maioria dos acidentes ocorre.
- Nunca deixe o seu filho desacompanhado na cadeira ou no carro.
- Dê um bom exemplo.
- Incentive o seu filho a nunca brincar com o cinto de segurança.
- Faça pausas curtas em viagens mais longas para que o seu filho tenha a oportunidade de recuperar (fora do veículo) da tensão causada pela viagem.
- Para garantir a segurança do seu filho, leia atentamente este manual e siga as instruções fornecidas.
- A cadeira só pode garantir segurança quando usada corretamente.
- A cadeira pode ser equipada com um cinto automático de três pontos tanto no banco do passageiro como nos bancos traseiros, desde que cumpra a norma ECE R16 ou norma equivalente. Recomendamos que coloque a cadeira no banco de trás.
- A cadeira não deve ser presa apenas com o cinto abdominal.
- No automóvel, a cadeira deve estar sempre segura com os cintos do carro.
- Uma cadeira solta pode ferir os ocupantes em caso de trava-

gem de emergência ou acidente.

- As crianças têm um grande desejo de se movimentar e, portanto, devem ficar sempre presas na cadeira, mesmo fora do carro.
- Tenha cuidado para não danificar a cadeira apertando-a contra a porta do veículo, rodando-a nos assentos do automóvel, colocando objetos na cadeira de criança (como bagagem) ou algo semelhante.
- Não faça alterações na cadeira. A segurança da cadeira pode ser afetada.
- Após um acidente (mesmo com uma velocidade de impacto inferior a 10 km/h), a cadeira de segurança para crianças pode ter sido danificada. Neste caso, a cadeira deve ser substituída. Por favor, descarte-a corretamente.
- Recomendamos que verifique se a cadeira é adequada para as suas necessidades antes de a comprar.
- Certifique-se de que toda a bagagem e itens que possam ferir os ocupantes em caso de acidente ou travagens de emergência estejam adequadamente protegidos.
- Nunca coloque a cadeira numa superfície elevada, como uma mesa, bancada, cama ou carrinho de compras. A cadeira, nestas situações, pode cair quando o bebé estiver na mesma.

- As instruções de utilização devem ser armazenadas no compartimento de armazenamento da cadeira.
- Importante: O cinto subabdominal deve percorrer esticado sobre a virilha da criança para o melhor efeito possível em caso de acidente.
- O sistema de retenção para crianças não deve ser usado sem revestimento de tecido.
- Visto que os revestimentos de tecido são parte integrante do sistema de retenção, eles só devem ser substituídos por revestimentos de tecido recomendados pelo fabricante.
- A cadeira para crianças deve ser instalada de acordo com o manual de instruções. A instalação incorreta pode ser perigosa.
- Indicação importante: Não devem ser usadas cadeiras para crianças viradas para o sentido de marcha à frente, para crianças com menos de 15 meses.

HR - hrvatski

VAŽNO! Sačuvajte upute za kasnije podsjećanje.

Upute za njegu i održavanje

- Materijali korišteni za proizvodnju naših proizvoda ispunjavaju odredbe propisa za AZO spojeva, EN1103 i EN71-3, kao i kriterije postojanosti boja odjevnih predmeta izloženih sunčevom svjetlu. Bez obzira na to, preporučujemo Vam da proizvod ne izlažete previše suncu. Otiranje, puštanje boja ili izbljeđivanje pri izloženosti jakom suncu ne predstavljaju prihvatljiv razlog za reklamaciju. Presvlaka ovog proizvoda je periva. Presvlake možete prati ručno ili u perilici rublja programom za hladno pranje (za fino rublje).
- Redovito čišćenje i održavanje vrlo su važni za očuvanje kvalitete i sigurnosti proizvoda. Uvjeti u okolišu, poput sadržaja soli u zraku, izloženost utjecaju soli za posipanje cesta ili kiselih kiša, jednako kao i čuvanje proizvoda na neprikladnim mjestima pospješuju stvaranje korozije.
- Uklonjive presvlake u pravilu se mogu prati. Na samom proizvodu se nalaze napomene za pranje kojih se treba pridržavati.

Napomene za slučaj reklamacije

- U slučaju kvara ili ako postoji potreba za reklamacijom, obratite se stručnoj trgovini u kojoj ste kupili proizvod.
- Reklamacije se mogu uzeti u obzir samo uz priloženu potvrdu o kupnji.
- Vidljivi tragovi habanja nastali normalnom uporabom kao i oštećenja prouzročena preopterećenjem proizvoda ne predstavljaju prihvatljiv razlog za reklamaciju.
- Oštećenja izazvana nepravilnim korištenjem ne predstavljaju prihvatljiv razlog za reklamaciju.
- Oštećenja nastala uslijed nepravilne montaže ili sastavljanja proizvoda ne predstavljaju prihvatljiv razlog za reklamaciju.
- Oštećenja nastala kao posljedica nestručnih izmjena na proizvodu ne predstavljaju prihvatljiv razlog za reklamaciju.
- Pojava hrđe do koje može doći zbog neodržavanja ili neprikladne uporabe ne smatra se manjkavošću proizvoda.
- Ogrebotine su normalni znakovi uporabe i ne smatraju se manjkavošću proizvoda.
- Na navlaženim i neosušenim dijelovima tekstila može se uhvatiti plijesan, što se ne smatra tvorničkom manjkavošću proizvoda.
- Stajanje na suncu, neuklanjanje mrlja od znoja, tretman

kemijskim sredstvima za čišćenje, otiranje i prečesto pranje dovodi do izbljeđivanja tekstila, što ne predstavlja manjkavost proizvoda.

Napomena

- Ovo je sjedalica za djecu klase "universal". Ona je sukladno standardu ECE R129 dopuštena za uporabu u motornim vozilima i odgovaraće na većinu, ali ne na sva sjedala.
- Propisna ugradnja je moguća onda kada proizvođač vozila u pratećem priručniku vozila izjavi da je ono prikladno za ugradnju sjedalica za djecu naznačene starosne dobi klase "universal".
- Ova sjedalica za djecu uvrštena je u klasu "universal", jer ispunjava stroge uvjete te klase, za razliku od prijašnjih izvedbi koje ne nose taj natpis.
- U slučaju dvojbe obratite se proizvođaču ili prodavaču dječje sjedalice.

NB:

- Proizvođač jamči za sigurnost djeteta samo u slučaju prvokupa sjedalice. S toga se preporuča ne kupovati rabljene sjedalice.

- Dječju sjedalicu se ne preporuča koristiti duže od 5 godina od njene kupnje. Sjedalica može zbog velikog korištenja biti smanjene kvalitete.

UPOZORENJA:

- sjedalicu koristite samo u vozilima sa sjedalima usmjerenim u pravcu vožnje.
- preklopna sjedala moraju biti učvršćena
- Ako se sjedalica montira na suvozačevo mjesto, sjedalo vozila treba biti pozicionirano što je moguće dalje od vjetrobranskog stakla.
- Dječja sjedalica ne smije se pričvršćivati na sjedala koja su zaštićena zračnim jastucima (ev. Mogućnost deaktivacija zračnog jastuka).
- Naslon za leđa na suvozačevom mjestu mora biti pozicioniran u aksimalno uspravnom položaju. Naslon za glavu s mogućnošću visinskog podešavanja mora biti pozicioniran u najdonjem položaju.
- Dječja sjedalica ne smije biti pričvršćena za vrata vozila ili preklopna sjedala vozila. Sjedalicu ne opteretiti teškim predmetima.
- nikada ne držite u vozilu svoje dijete na rukama. Zbog sila

koje se oslobađaju prilikom nesreće, Vi više niste u mogućnosti zadržati svoje dijete.

- Nikada ne vežite sebe i dijete istim pojasom!
- Na sjedalici i pojasevima ne smiju se poduzimati nikakve izmjene.
- Provjerite neoštećenost i funkcionalnost pojasa.
- Svi pojasevi koji imaju funkciju zadržavanja, moraju biti zategnuti. Pojasevi koji pridržavaju dijete, moraju biti čvrsto zategnuti.
- Ne držite nikada svoju bebu predugo u sjedalici. Iako sjedalica pruža maksimalni komfor, beba mora redovito ležati na trbuhu, kako bi joj bio omogućen zdrav razvoj.
- Kada nije u upotrebi sjedalica se ne smije ostaviti na direktnom suncu kako nakon toga, prilikom upotrebe, dijete ne bi bilo nepotrebno izloženo prevelikoj toplini. Dijelovi dječje sjedalice mogu se toliko zagrijati da se dijete može opeći.
- Sjedalicu koristite uvijek, i na kratkim relacijama, jer upravo na njima se događaju najčešće nesreće.
- Nikada ne ostavljajte svoje dijete samo i bez nadzora u sjedalici odnosno vozilu!
- Budite dobar primjer svome djetetu, vežite se!
- Spriječite svoje dijete od igre sa zatvaračem pojasa.

- Za vrijeme dužih vožnji obavezno predahnite uz kratke stanke, kako bi svome djetetu omogućili odmor od napora vožnje.
- Kako bi zajamčili sigurnost Vašeg djeteta, molimo Vas da pažljivo pročitate ove upute i da se pridržavate navedenih uputa za montažu.
- Dječja sjedalica jamči sigurnost djeteta samo u slučaju ispravnog korištenja.
- Dječju sjedalicu možete pomoću automatskog sigurnosnog pojasa pričvrstiti na suvozačevom sjedalu ili na stražnjem sjedalu, ukoliko pojas zadovoljava propise prema normama ECE R16 ili odgovarajućem standardu. Preporučamo smještaj sjedalice na stražnjem sjedalu vozila.
- Dječju sjedalicu ne smijete pričvršćivati isključivim zdjelničnim pojasom.
- Sjedalica mora u vozilu biti uvijek učvršćena sigurnosnim pojasom vozila i kada u njoj nema djeteta.
- Slabo učvršćena sjedalica može prilikom naglog kočenja ili udesa ozlijediti putnike vozila.
- Djeca imaju veliku potrebu za kretanjem, te bi s toga u sjedalici trebala uvijek biti vezana pojasom i kada se nalaze izvan vozila.
- Pazite da sjedalice ne oстане zaglavljena vratima od auta ili

- oštećena uslijed rotacije sjedalice ili drugih predmeta koji su bili u sjedalici (kao što je prtljaga i slično).
- Nemojte poduzimati nikakve promjene na sjedalici. To može ugroziti njenu sigurnosnu funkciju.
- U slučaju nesreće (čak i prilikom male brzine iznad 10 km/sat) dječja auto sjedalica može biti oštećena iako bez vidljivih naznaka oštećenja. U tom slučaju potrebno je zamijeniti auto sjedalicu novom. Molimo da staru autosjedalicu propisno odložite u otpad.
- Preporučamo da prije kupnje sjedalice, provjerite može li se ista ispravno montirati.
- Pazite sa su svi predmeti prtljage i ostali predmeti koji mogu ozlijediti putnike u automobilu u slučaju nesreće ili u slučaju naglog kočenja, adekvatno pričvršćeni.
- Upute za rukovanje valja čuvati u pregradi dječje sjedalice koja je predviđena u tu svrhu.
- Nemojte nikada odlagati dječju sjedalicu s djetetom u njoj na uzvišena mjesta poput stolova, radnih ploha, kreveta ili kolica za samoposluge. Sjedalica bi mogla pasti.
- Važno: Bedreni pojas mora biti zategnut preko prepona djeteta kako bi optimalno djelovao u slučaju prometne nezgode.
- Dječje sigurnosno sjedalo ne smije se koristiti bez tekstilne

navlake.

- Budući da su tekstilne navlake sastavni dio sigurnosnog sjedala, smije ih se zamijeniti samo tekstilnim navlakama koje preporučuje proizvođač.
- Dječja autosjedalica mora se montirati u skladu s uputama za ugradnju. Nepravilna ugradnja može biti opasna.
- Važna uputa: Ne koristite dječje autosjedalice okrenute prema naprijed za djecu mlađu od 15 mjeseci.

UA - український

ВАЖЛИВО! Зберігати керівництво, щоб до нього можна було звернутися пізніше.

Вказівки по догляду і використанню

- Використані для виготовлення нашої продукції матеріали відповідають вимозі AZO, EN71-2 і EN71-3, а також щодо світлостійкості та стійкості фарб для одягу. Але ми все одно рекомендуємо не піддавати цей виріб інтенсивного впливу сонячних променів протягом тривалого часу. Знос, знос в результаті інтенсивного прання і вицвітання фарб від сильного сонячного впливу не є підставою для рекламації. Чохол цього приладу можна прати. Чохли можна прати руками або в пральній машині при мінімальній температурі (пральний порошок для кольорової білизни).
- Регулярний догляд і технічне обслуговування виробу сприяють його надійності і безпеці, а також в значній мірі зберігають його цінність. Вплив навколишнього середовища, наприклад, високий вміст солі в повітрі, сіль для посипання вулиць або кислотний дощ, а також неправильне розміщення сприяють корозії.

- Знімну оббивку, як правило, можна прати. Стосовно цього дотримуйтесь вказівок, наведених на виробі.

Вказівки на випадок рекламації

- У разі дефекту або рекламації звертайтеся в магазин, в якому ви придбали виріб.
- Гарантійні зобов'язання виконуються в разі пред'явлення квитанції з магазину.
- Природні явища зношування (знос) і поломки через надмірні навантаження не є приводом для рекламації.
- Поломки внаслідок неправильного використання не є приводом для рекламації.
- Поломки внаслідок неправильного монтажу або приведення в дію не є приводом для рекламації.
- Поломки внаслідок неправильної зміни виробу не є приводом для рекламації.
- Іржа, яка може виникнути внаслідок недостатнього догляду або неправильного використання, дефектом не є.
- Подряпини є нормальними проявами зносу і не є дефектом.
- Вологі частини з тканини, що не були висушені, можуть пліснявіти, що не є пов'язаним з виготовленням дефектом.
- Внаслідок впливу сонячного світла, поту, засобів чищення,

зношення або занадто часте прання не можна виключати вицвітання, таким чином воно не є дефектом.

Увага

- Це «універсальний» засіб безпеки дитини. Схвалений для загального використання у автомобілях згідно стандарту ECE R129 і підходить для більшості автомобільних сидінь, але не для всіх.
- Правильне встановлення найбільш ймовірно, якщо виробник автомобіля вказав у інструкції з користування, що транспортний засіб підходить для використання із засобом безпеки (кріслом) цієї вікової категорії.
- Цей засіб безпеки класифіковано як «універсальний» за більш жорсткими критеріями ніж використовувались для попередніх моделей, що мають інше маркування.
- У разі, якщо ви маєте сумніви, зв'яжіться будь-ласка із виробником або представником виробника засобу безпеки.

УВАГА:

- Виробник гарантує безпеку дитини у кріслі тільки першому покупцеві. Тому не рекомендується купувати крісла, що були у вжитку.

- Авто крісло не можна використовувати більше п'яти років після купівлі. За деяких обставин якість сидіння може погіршитись внаслідок інтенсивного використання

ПОПЕРЕДЖЕННЯ:

- Автомобільне крісло можна використовувати лише на сидіннях, що встановлені по ходу руху автомобіля.
- Складене сидіння потрібно обов'язково поставити вертикально і закріпити.
- Якщо дитяче авто крісло встановлюється на пасажирське сидіння, то у свою чергу пасажирське сидіння потрібно максимально пересунути назад.
- Дитяче крісло не можна встановлювати на сидіння, що обладнане подушкою безпеки. Можливо подушку безпеки можна відключити (проконсультуйтеся у дилера авто).
- Спинка автомобільного сидіння повинна бути піднята повністю вертикально. Якщо на сидінні є підголовник, опустіть його у найнижче положення.
- Не можна кріпити крісло до дверей автомобіля чи до сидінь, що складаються; не можна класти важкі предмети на дитяче крісло.
- Ніколи не тримайте дитину на колінах протягом поїздки в

- автомобілі. У випадку аварії, ви не зможете його втримати.
- Ніколи не пристібайте себе і дитину одним ременем безпеки.
 - Заборонено змінювати будь-що у кріслі чи у ременях безпеки.
 - Переконайтесь, що пасок безпеки автомобіля не пошкоджено і він повністю справний.
 - Усі ремені безпеки, що призначені для утримання малюка у кріслі повинні бути підтягнуті. Ремені, що тримають малюка повинні бути туго підтягнуті. Перевірте, чи ремені не перекручені.
 - Ніколи не залишайте малюка у кріслі дуже надовго. Незважаючи на те, що крісло дуже зручне, дуже важливо щоб малюк мав можливість регулярно лежати на животу. Це дуже важливо для здорового розвитку дитини.
 - Коли крісло не використовується не ставте його під прямі сонячні промені щоб запобігти дискомфорту дитини. Частина крісла можуть нагрітись і завдати опіків малюку.
 - Використовуйте дитяче крісло під час коротких поїздок. Саме під час таких поїздок трапляється найбільше аварій.
 - Ніколи не залишайте дитину без нагляду, коли вона знаходиться у кріслі в автомобілі.

- Показуйте хороший приклад завжди пристібаючись ременями безпеки.
- Не дозволяйте дитині гратись із ременем безпеки.
- Протягом тривалої подорожі робіть короткі зупинки, щоб малюк мав можливість відпочити від поїздки за межами автомобіля.
- Уважно прочитайте цю інструкцію з установки та використання крісла, та чітко дотримуйтесь її для безпеки вашого малюка.
- Крісло може забезпечити безпеку дитині, тільки у випадку правильного встановлення.
- Крісло може кріпитись трьох точковим ременем безпеки що відповідає стандарту ECE R16 чи еквівалентному, на переднє або заднє сидіння.
- Ми рекомендуємо встановлювати дитяче крісло на заднє сидіння.
- Крісло не можна кріпити до сидіння лише поясным ременем безпеки.
- В автомобілі крісло завжди повинно бути закріплене ременем безпеки, навіть коли дитина не сидить у ньому.
- Незакріплене крісло може поранити пасажирів у випадку аварійного гальмування, чи під час аварії.

- Малюки дуже рухливі, тому потрібно завжди пристібати їх у кріслі, навіть якщо вони не знаходяться в автомобілі.
- Слідкуйте за тим, щоб не пошкодити крісло затиснувши його дверима авто, чи іншими предметами, що знаходяться в автомобілі (наприклад багаж), тощо.
- Не змінюйте крісло. Це може призвести до зниження рівня безпеки крісла.
- У випадку аварії (навіть при невеликій швидкості, але більшій 10
- км /год) дитяче автокрісло може бути пошкоджено, навіть якщо це
- пошкодження не очевидне. У цьому випадку необхідно замінити дитяче крісло. Будь ласка, утилізуйте його належним чином.
- Перед купівлею дитячого авто крісла ми рекомендуємо перевірити, чи можна його правильно встановити у ваш автомобіль.
- Переконайтесь, що всі предмети багажу і предмети, що можуть травмувати пасажирів у разі аварії чи різкого гальмування, надійно закріплені.
- Інструкцію варто зберігати у кишенці, що знаходиться на автокріслі.

- Ніколи не ставте авто крісло з дитиною у ньому на підняту поверхню, таку як стіл, робоча поверхня, ліжко чи візок у супермаркеті. Сидіння із малюком може впасти.
- Важливо: поясний ремінь безпеки повинен щільно прилягати до паховому згину дитини, щоб була забезпечена оптимальну дія при нещасному випадку.
- Систему утримання дитини не можна використовувати без оббивки з тканинами.
- Оббивки з тканини є важливою складовою частиною системи утримання дитини, тому система утримання дитини повинна обладнуватися лише рекомендованими виробником оббивками з тканини.
- Дитяче автомобільне крісло слід встановлювати відповідно до керівництвом з експлуатації. Неправильна установка може бути небезпечною.
- Важлива примітка: Не використовуйте спрямовані вперед дитячі автомобільні крісла для дітей у віці до 15 місяців.

DA - dansk

VIGTIGT! Gem brugsanvisningen til senere brug.

Oplysninger om rengøring/pleje og om brugen

- Vores produkter er fremstillet af materialer, der opfylder kravene til AZO-farvestoffer, standarderne EN 1103 og EN 71-3 samt kravene til tekstilers lys- og farveægthed. Alligevel anbefaler vi ikke at udsætte modellen for stærkt sollys i længere tid. Slid, farveblødning og falmning på grund af stærkt sollys berettiger ikke til reklamation. Produktets stoffetræk kan vaskes. Betrækkene kan vaskes i hånden eller i vaskemaskine på koldt vaskeprogram (med finvaskemiddel).
- Regelmæssig pleje og vedligeholdelse bidrager i høj grad til at opretholde produktets sikkerhed og værdi. Miljøpåvirkninger som fx saltindholdet i luften, vejsalt eller sur regn samt forkert opbevaring fremmer korrosionen.
- De aftagelige betræk tåler som regel vask/rensning. Se vaskeanvisningerne på produktet.

Oplysninger vedrørende reklamation

- I tilfælde af skade eller reklamation skal du henvende dig til

den forhandler, hvor du har købt produktet.

- Garantikrav kan kun gøres gældende mod fremvisning af købskvitteringen.
- Almindeligt slid (normal slitage) og skader, der skyldes overdreven brug eller for stor belastning, berettiger ikke til reklamation.
- Skader, der skyldes forkert eller uhensigtsmæssig brug, berettiger ikke til reklamation.
- Skader, der skyldes fejlmontering eller forkert ibrugtagning, berettiger ikke til reklamation.
- Skader, der skyldes ukorrekte ændringer på produktet, berettiger ikke til reklamation.
- Rust, der kan opstå ved manglende vedligeholdelse eller fejlagtig behandling, er ikke en mangel.
- Ridser falder ind under almindeligt slid og er ikke en mangel.
- Tekstildele, som er blevet fugtige og ikke tørres, kan blive jordslåede eller få mugpletter. Dette er ikke en produktionsmangel.
- Det kan ikke udelukkes, at produktet blegner, hvis det udsættes for sollys, sved, rengøringsmidler, slid eller for hyppig vask. Dette er ikke en mangel.

Bemærk

- Dette er en „universel“ barnefastholdelsesordning. Den er iht. ECE R129 godkendt til almindelig brug i køretøjer og passer til de fleste, men ikke til alle køretøjssæder.
- En korrekt fastgørelse er sandsynlig, hvis køretøjsproducenten forklarer i køretøjets manual, at køretøjet er egnet til en „universel“ barnefastholdelsesordning til denne aldersgruppe.
- Denne barnefastholdelsesordning overholder strengere betingelser end „universel“, som gjaldt for tidligere modeller, der ikke var forsynet med denne henvisning.
- Er du i tvivl, kontaktes producenten eller sælgeren af barnefastholdelsesordningen.

OBS:

- Producenten er kun ansvarlig for barnestolens sikkerhed, hvis den anvendes af den første køber. Af den grund kan det ikke anbefales at købe et brugt sæde (second hand).
- Autostolen bør maks. bruges i 5 år efter købet. Stolkvaliteten kan evt. forringes som følge af intensiv brug, uden at det mærkes.

ADVARSEL:

- Anvend kun barnestolen på bilsæder, der vender i kørselsretningen.
- Bilsæder til at klappe op/ned skal være fastlåst.
- Anbringes barnestolen på det højre forsæde, skal det højre forsæde skubbes så langt som muligt tilbage.
- Barnestolen må ikke anvendes på bilsæder med airbagsikring. Deaktiver evt. airbaggen (spørg din bilforhandler)
- Ryglænet på det højre forsæde skal stilles helt opret. En justerbar nakkestøtte skal skubbes i den nederste position.
- Barnestolen må ikke hægtes fast i bildøren eller i sæder til at klappe op/ned; tunge genstande må ikke lægges fra på barnestolen.
- Hold aldrig det lille barn på skødet i bilen. Skulle der opstå et uheld, er du ikke i stand til at holde dit barn på grund af de store kræfter, der opstår i denne forbindelse.
- Anbring aldrig bilselen omkring dig selv og barnet.
- Der må ikke foretages ændringer på barnestolen og selerne.
- Forvis dig om, at bilselen ikke er beskadiget, og at den fungerer korrekt.
- Alle seler, der er beregnet til at fastgøre fastholdelsesordningen, skal spændes. Selerne til at holde barnet skal være

- strammet. Kontroller, at disse seler ikke er snoet.
- Lad aldrig dit barn blive siddende alt for langt tid i barnestolen. Selv om barnestolen tilbyder optimal komfort, skal dit barn regelmæssigt ligge på maven. Det er med til at understøtte barnets sunde udvikling.
 - Beskyt babystolen mod direkte solstråler, når den ikke er i brug, da det er med til at beskytte barnet mod alt for meget varme. Dele af barnestolen kan blive varme og udsætte barnet for forbrændinger.
 - Brug også barnestolen på korte strækninger. Netop på korte strækninger sker de fleste uheld.
 - Barnet må aldrig efterlades uden opsyn i barnestolen eller i bilen.
 - Brug altid sikkerhedsselen for at foregå med et godt eksempel.
 - Sørg altid for, at dit barn aldrig leger med låsen.
 - Hold korte pauser under længere kørsler, så dit barn har mulighed for at slappe lidt af uden for køretøjet.
 - Læs denne brugsanvisning nøje igennem og overhold de fastlagte monteringsinstruktioner, så barnet er i sikkerhed.
 - Barnestolen er kun sikker, hvis den anvendes korrekt.
 - Barnestolen kan fastgøres på det højre forsæde og på

- bagsæderne vha. en trepunkt-automatikselse, såfremt denne overholder reglerne i ECE R16 eller lignende standard. Det anbefales at fastgøre stolen på bagsædet.
- Babystolen må ikke kun fastgøres med selen.
 - I bilen skal barnestolen altid være sikret med sikkerhedsselerne, også selv om der ikke sidder noget barn i stolen.
 - En løst anbragt stol kan komme til at kvæste passagererne i forbindelse med en nødopbremsning eller et uheld.
 - Børn har en stor trang til at bevæge sig og bør derfor altid være spændt fast i babystolen, også uden for bilen.
 - Kontroller, at stolen ikke beskadiges som følge af iklemning i køretøjsdøren, drejelige bilsæder, genstande (f.eks. bagage) eller lignende, der er stillet fra på barnestolen.
 - Forsøg ikke at ændre på stolen. Stolens sikkerhed kan evt. forringes som følge heraf.
 - Et uheld (også selv om kollisionshastigheden er lille med over 10 km/timen) kan føre til beskadigelser på autostolen, der ikke ubetinget kan ses. I dette tilfælde skal autostolen udskiftes. Bortskaf den korrekt.
 - Det anbefales at kontrollere, at barnestolen kan monteres korrekt, før den købes.
 - Kontroller, at al emballage og alle genstande, der evt. kan

- komme til at kvæste bilens passagerer i forbindelse med et uheld eller kraftig opbremsning, er sikret tilstrækkeligt.
- Stil aldrig barnestolen med et barn fra på en høj flade som f.eks. et bord, en arbejdsflade, en seng eller en indkøbsvogn. Sædet med babyen kan falde ned.
 - Brugsanvisningen bør opbevares i rummet på barnestolen.
 - Vigtigt: Hofteselen skal forløbe stramt hen over barnets hofte for at virke optimalt i tilfælde af en ulykke.
 - Børnesikringssystemet må ikke anvendes uden stofbetræk.
 - Da stofbetrækkene er vigtige dele af børnesikringssystemet, må de kun udskiftes med stofbetræk, som anbefales af producenten.
 - Barnesædet skal monteres i overensstemmelse med monteringsvejledningen. En forkert montering kan være farlig.
 - Vigtigt: Brug ikke fremadvendte børnesæder til børn under 15 måneder.

SE - svenska

VIKTIGT! Spara manualen för eventuella frågor senare.

Skötsel- och bruksanvisning

- De för tillverkningen av våra produkter använda materialen motsvarar AZO-kravet, EN1103 och EN71-3, samt ljus- och färgäkthet för klädseln. Vi råder dig trots detta, att inte utsätta modellen för intensivt solljus under längre tid. Avskavning, blödning av färgerna och blekning vid starkt solljus motiverar inga reklamationsanspråk. Tygklädseln till denna artikel är tvättbar. Du kan tvätta tygklädseln för hand eller kallt i maskin (fintvättmedel).
- Regelbunden skötsel och regelbundet underhåll bidrar i hög grad till produktens säkerhet och bibehållande av värde. Miljöpåverkan, som luftens salthalt, vägsalt och surt regn, samt felaktig förvaring ökar korrosionen.
- Avtagbar klädsel kan i regel tvättas. Läs tvättråden på produkten.

Anvisningar i händelse av reklamation

- Vänd dig till den fackhandel där du köpte produkten vid skador eller reklamation.
- Garantianspråk kan endast göras gällande mot uppvisande av kvitto.
- Naturliga tecken på användning (slitage) och skador genom överdriven påfrestning motiverar inga reklamationsanspråk.
- Skador som uppstår genom felaktig användning motiverar inget reklamationsanspråk.
- Skador som uppstår genom felaktig montering eller idrifttagning motiverar inget reklamationsanspråk.
- Skador som uppstår genom felaktiga ändringar på produkten motiverar inget reklamationsanspråk.
- Rostiga ställen som kan förekomma genom bristande underhåll eller felaktig behandling utgör inget produktfel.
- Repor är normala tecken på slitage och utgör inget produktfel.
- Fuktiga textildelar som inte fått torka ordentligt kan mögla och utgör ingen brist i produktionen.
- Det går inte att utesluta blekning orsakad av solljus, svett, rengöringsmedel, nötning eller alltför täta tvättar och detta utgör alltså inget produktfel.

Information

- Det här är en "universell" fästnanordning för barnstolar/säten. Den är enligt ECE R129 godkänd för allmän användning i fordon och passar på de flesta, men inte alla fordonssäten.
- En korrekt montering är att förmoda om fordonstillverkaren i fordonshandboken förklarar att fordonet är lämpligt för en "universell" fästnanordning för barnstolar/säten i den här åldersgruppen.
- Den här fästnanordningen för barnstolar/säten har under stränga förhållanden klassificerats som "universell" eftersom detta inte var fallet för tidigare modeller som inte är försedda med denna information.
- Kontakta i tveksamma fall tillverkaren eller återförsäljaren av fästnanordningen för barnstolar/säten.

SE UPP:

- Tillverkaren garanterar barnstolens säkerhet endast om den används av den förste köparen. Av den anledningen rekommenderas att man inte köper en barnstol i andra hand (second hand).
- Bilbarnstolen bör inte användas längre än 5 år efter att den

har köpts. Stolens kvalitet kan i vissa fall av kraftig belastning påverkas negativt utan att detta märks.

VARNING:

- Använd barnstolen endast på bilsäten vända i färdriktning.
- Bilsäten som kan fällas fram måste vara ordentligt fasthakade.
- Om barnstolen placeras på det främre passagerarsätet måste sätet skjutas tillbaka så långt det går.
- Barnstolen får inte användas på bilsäten med krockkudde. Avaktivera krockkudden vid behov (fråga din bilhandlare).
- Passagerarsätets ryggstöd måste ställas i helt upprätt läge. Ett justerbart nackstöd måste skjutas ner till den lägsta positionen.
- Barnstolen får inte hakas fast i bildörren eller i säten som kan fällas fram. Inga tunga föremål får ligga på barnstolen.
- Håll aldrig barnet i knät i bilen. Vid en olycka klarar du inte att hålla fast barnet mot de oerhört starka krafter som frigörs.
- Placera aldrig bilbältet runt dig själv och barnet.
- Inga förändringar får utföras på barnstolen eller på bilbältena.
- Försäkra dig om att bilbältet inte är skadat och att det fungerar ordentligt.
- Alla remmar som är avsedda för att fästa fästnanordningen

måste spännas. Bältena som håller fast barnet måste spännas fast så de ligger tätt mot barnet. Se till att dessa bälten inte är vridna.

- Låt aldrig barnet sitta för länge i barnstolen. Även om barnstolen ger optimal komfort måste barnet regelbundet ligga på magen. Det understödjer barnets hälsosamma utveckling.
- För att barnet inte ska utsättas för onödig värmebelastning bör barnstolen inte utsättas för direkt solljus när den inte används. Delar av barnstolen kan bli heta och orsaka brännskador på barnet.
- Använd barnstolen även under korta sträckor. Just under sådana färder händer de flesta olyckorna.
- Låt aldrig barnet sitta kvar i barnstolen resp. bilen utan uppsikt.
- Föregå med gott exempel och använd alltid bilbältet.
- Låt aldrig barnet leka med bältesspännat.
- Ta korta pauser under längre resor så att barnet har möjlighet att återhämta sig från resans ansträngningar utanför fordonet.
- För att säkerställa barnets säkerhet, läs noga igenom den här bruksanvisningen och följ de angivna monteringsanvisningarna exakt.
- Barnstolen kan bara säkerställa sin säkerhet om den används

på korrekt sätt.

- Barnstolen kan med ett trepunktsbälte fästas både på det främre passagerarsätet och på baksätet, förutsatt att detta motsvarar reglerna i ECE R16 eller en likvärdig standard. Vi rekommenderar att barnstolen placeras på baksätet.
- Barnstolen får inte fästas bara med höftbältet.
- I bilen måste barnstolen alltid vara säkrad med bilbältena, även om inget barn sitter i den.
- Ett löst fastsatt säte kan skada passagerarna i bilen vid en nödbromsning eller en olycka.
- Barn vill gärna röra på sig och ska därför alltid sitta fastspända i barnstolen, även utanför bilden.
- Se till att barnstolen inte skadas genom att den kläms fast i bildörrarna, vridbara bilsäten, föremål som ställts på bilbarnstolen (t.ex. packning) eller liknande.
- Utför inga som helst ändringar på din barnstol. Stolens säkerhet kan påverkas av sådana ändringar.
- Efter en olycka (även vid låg kollisionshastighet med mer än 10 km/h) kan skador ha orsakats på bilbarnstolen som inte är uppenbarliga. I detta fall måste bilbarnstolen bytas ut. Avfallshantera bilbarnstolen enligt föreskrifter.
- Vi rekommenderar att du innan du köper bilbarnstolen

kontrollera att den kan monteras på rätt sätt.

- Försäkra dig om att allt resgods och föremål som skulle kunna skada passagerarna vid en olycka eller en kraftig inbromsning är ordentligt säkrade.
- Ställ aldrig barnstolen med barnet på en upphöjd yta som ett bord, en arbetsbänk, en säng eller en kundvagn. Stolen med barnet kan falla ner.
- Bruksanvisningen ska alltid förvaras i det därför avsedda förvaringsfacket på barnstolen.
- Viktigt! Midjebältet måste sitta stramt över barnets höftled för att fungera optimalt i händelse av en olycka.
- Barnsäkerhetssystemet får inte användas utan tygöverdrag.
- Eftersom tygöverdragen är en väsentlig del av säkerhetssystemet får de bara ersättas med de tygöverdrag som rekommenderas av tillverkaren.
- Barnstolen måste monteras enligt monteringsbeskrivning. Felaktig montering kan vara farlig.
- Viktig information! Använd inte framåtriktade barnstolar för barn under 15 månader.

NO - Norsk

VIKTIG! Oppbevar veiledning for senere spørsmål.

Pleie- og bruksanvisninger

- Materialene som benyttes for fremstillingen av våre produkter er i samsvar med AZO-kravet, EN1103 og EN71-3, samt lys- og fargeekthet for bekledning. Vi råder deg likevel til å ikke utsette modellen for sol i lengre tid. Avslitning, utvasking av fargene og falming ved sterk solinnstråling begrunner intet reklamasjonskrav. Stofftrekket til denne artikkelen er vaskbart. Du kan vaske trekkene for hånd eller i maskinen på kaldvask (finvaskemiddel).
- Regelmessig pleie og vedlikehold bidrar i stor grad til sikkerhet og verdibevaring av produktet. Miljøinnflytelser som saltinnhold i luften, strøsalt eller sur nedbør samt feil oppbevaring fremmer korrosjonen.
- Avtakbare trekk kan som regel rengjøres. Vær til dette oppmerksom på vaskeanvisninger på produktet.

Henvisninger for reklamasjoner

- Ta ved skader eller reklamasjoner kontakt med din fagfor-

handler hvor du har kjøpt produktet.

- Garantikrav kan bare gjøres gjeldende ved fremvisning avkjøpsbeviset.
- Naturlig avslitning (slitasje) og skader ved for høy belastning begrunner intet reklamasjonskrav.
- Skader som oppstår ved usakkyndig bruk begrunner intet reklamasjonskrav.
- Skader som oppstår ved feilaktig montering eller igangsetting begrunner intet reklamasjonskrav.
- Skader som oppstår ved usakkyndige endringer på produktet begrunner intet reklamasjonskrav.
- Rustflekker som kan forekomme på grunn av manglende vedlikehold eller usakkyndig behandling er ingen mangel.
- Riper er normale slitasjeskader og er ingen mangel.
- Tekstildeler som er blitt fuktige og ikke er blitt tørket, kan mugne og er ingen produksjonsbetinget mangel.
- Ved solinnstråling, svette, rengjøringsmidler, avslitning eller for ofte vask kan falming ikke utelukkes og er dermed ingen mangel.

Henvisning

- Dette er et "universalt" barnesikringsutstyr. Det er ifølge ECE R129 godkjent for generell bruk i kjøretøy og vil passe på de

fleste, men ikke på alle, kjøretøyseter.

- Korrekt montering er sannsynlig når bilprodusenten i håndboken for bilen erklærer at kjøretøyet er egnet for et "universalt" barnesikringsutstyr for denne aldersgruppen.
- Dette barnesikringsutstyret er under strengere vilkår blitt klassifisert som "universalt" enn det var tilfelle ved tidligere modeller som ikke inneholder denne henvisningen.
- Ta i tvilstilfeller kontakt med produsenten eller selgeren av barnesikringsutstyret.

OBS:

- Produsenten garanterer barnesetets sikkerhet bare hvis det benyttes av den første eieren. Av denne grunnen anbefales det ikke å kjøpe et brukt sete (second hand).
- Barnesetet bør 5 år etter kjøpet ikke lenger brukes. Setets kvalitet kan eventuelt svekkes umerkelig ved sterk belastning.

ADVARSEL:

- Bruk barnesetet bare på bilseter i kjøreretning.
- Nedfellbare bilseter må ha gått fast i lås.
- Hvis barnesetet blir plassert på passasjeretset, må passasjeretset skyves så langt som mulig bakover.

- Barnesetet må ikke brukes på bilseter der det er airbag. Deaktiver ev. airbag (spør din bilforhandler).
- Ryggstøt til passasjeretset skal stilles i en helt oppreist posisjon. En justerbar nakkestøtte skal skyves i den nederste posisjonen.
- Barnesetet må ikke hektes fast i bildøren eller i nedfellbare seter, tunge gjenstander må ikke ligge på barnesetet.
- Hold babyen aldri på fanget i bilen. Du kan ikke lenger holde fast babyen mot de veldige kreftene som frigjøres ved en ulykke.
- Fest aldri bilbeltet rundt deg og barnet.
- Det må ikke foretas forandringer på barnesetet og beltene.
- Kontroller at sikkerhetsbeltet ikke er skadet og er fullt funksjonsdyktig.
- Alle belter som er bestemt for å feste barnesikringsutstyret, skal strammes. Beltene som barnet sikres med, skal festes stramt. Pass på at disse beltene ikke er vridd.
- La babyen ikke være for lenge i barnesetet. Selv om barnesetet gir optimal komfort, må barnet ligge regelmessig på maven. Slik understøttes dens sunne utviklingen.
- For ikke å utsette barnet for en unødig varmebelastning, bør babystolen ikke utsettes for sterkt sollys. Deler av barnesetet kan bli varme og forbrenne barnet.
- Benytt barnesetet også på korte strekninger. Nettopp her

skjer de fleste ulykker.

- La barnet aldri være tilbake i barnesetet uten tilsyn.
- Vis et godt eksempel og ta alltid på beltet.
- Oppfordre barnet ditt aldri til å leke med beltelåsen.
- Ta korte pauser ved lengre bilturer slik at barnet ditt har muligheten til å komme seg utenfor bilen etter anstrengelsene reisen gir.
- For å garantere barnets sikkerhet, les nøye gjennom denne bruksanvisningen og følg strikt de foregitte monteringsanvisningene.
- Barnesetet kan bare garantere sikkerhet ved korrekt bruk.
- Barnesetet kan med et trepunktsbelte festes både på passasjeret og på baksetene såfremt det er i samsvar med reguleringen ECE R16 eller en likeverdig standard. Vi anbefaler å plassere setet på baksetet.
- Babystolen må ikke festes bare med hoftebeltet.
- I bilen skal barnesetet alltid være sikret med bilbeltene, selv om ikke et barn sitter i det.
- Et sete som er plassert løst kan skade passasjerene ved en nødbremsing eller en ulykke.
- Barn har i stor grad bevegelsestrang og bør derfor alltid være fastspent i babystolen, også utenfor bilen.

- Pass på at setet ikke blir skadet ved at det blir inneklemt i bildøren, dreibare bilseter, gjenstander som er satt ned på barnesetet (f.eks. bagasje) eller lignende.
- Ikke foreta forandringer på barnesetet. Setets sikkerhet kunne derved bli svekket.
- Etter en ulykke (også ved lav kollisjonshastighet med over 10 km/h) kan det ha oppstått skader på barnesetet som ikke alltid er åpenbare. I dette tilfellet må barnesetet skiftes ut. Kasser det fagmessig.
- Vi anbefaler å kontrollere før kjøp av barnesetet om det kan monteres forskriftsmessig.
- Forviss deg om at all bagasje og gjenstander som i tilfelle en ulykke eller ved sterk bremsing kan skade passasjerene er sikret tilstrekkelig.
- Sett barnesetet med barnet på aldri ned på en forhøyet flate som et bord, en arbeidsbenk, en seng eller en handlevogn. Setet med babyen kunne falle ned.
- Bruksanvisningen bør oppbevares i oppbevaringsrommet i barnesetet.

FI - suomalainen

TÄRKEÄÄ! Säilytä ohje myöhempien kysymysten varalta.

Hoito- ja käyttöohjeet

- Tuotteidemme valmistukseen käytetyt materiaalit vastaavat atsoväriaineita koskevia vaatimuksia, standardeja EN 1103 ja EN 71-3 sekä vaatteiden valon- ja värinkestoja koskevia vaatimuksia. Kehotamme kuitenkin välttämään tuotteen jättämistä suoraan auringonpaisteeseen pitkäksi aikaa. Voimakkaan auringonsäteilyn aiheuttama kulumisen ja värin haalistuminen eivät ole reklamaation perusteita. Tämän tuotteen kangaspäällisyys on pesunkestävä. Päälykset voidaan pestä käsin tai koneessa kylmäpesuohjelmalla (hienopesuaineella).
- Säännöllinen hoito ja huolto myötävaikuttavat merkittävästi tuotteesi turvallisuuteen ja arvon säilymiseen. Ympäristön vaikutukset, kuten ilman suolapitoisuus, tiesuola tai hapan sade sekä vääranlainen varastointi edistävät korroosiota.
- Irrotettavat suojukset voidaan yleensä puhdistaa. Noudata tuotteen pesuohjeita.

Tärkeää tietoa reklamaatiotapausta varten

- Vahinko- tai reklamaatiotapauksessa käänny sen liikkeen puoleen, josta olet hankkinut tuotteen.
- Takuuvaatimukset voidaan ottaa huomioon vain ostokuitin näyttöä vastaan.
- Luonnollisen kulumisen ja liiallisen kuormituksen aiheuttamat viat eivät ole reklamaation perusteita.
- Viat, jotka aiheutuvat epäasianmukaisesta käytöstä, eivät ole reklamaation perusteita.
- Viat, jotka aiheutuvat virheellisestä asennuksesta tai käyttöön-otosta, eivät ole reklamaation perusteita.
- Viat, jotka aiheutuvat tuotteeseen epäasianmukaisesti tehdystä muutoksista, eivät ole reklamaation perusteita.
- Ruostekohtat, joita saattaa syntyä puutteellisen huollon tai epäasianmukaisen käsittelyn johdosta, eivät ole tuotevikoja.
- Naarmut ovat normaaleja kulumisilmiöitä eivätkä tuotevikoja.
- Kostuneet tekstiiliosat, joita ei voida kuivata, saattavat homehtua, eivätkä ne ole tuotannollisia vikoja.
- Auringonpaisteesta, hiestä, puhdistusaineista, kulumisesta tai liian usein toistuvasta pesusta aiheutuvaa haalistumista ei voida sulkea pois, eikä se siten ole tuotevika.

Ohje

- Tämä on yleinen lasten turvajärjestelmä. Se on hyväksytty standardin ECE R129 mukaisesti yleiseen käyttöön ajoneuvoissa ja se soveltuu useimpiin, mutta ei kaikkiin, turvaistuihin.
- Asennus onnistuu todennäköisesti oikein, kun ajoneuvon valmistajan käsikirjassa on huomautus, että ajoneuvo soveltuu kohdeikäryhmän yleisen kiinnitysjärjestelmän käyttöön.
- Tämä lasten turvajärjestelmä on luokiteltu kuuluvaksi luokkaan ”kaikkiin autoihin sopiva” tiukemmin ehdoin kuin aikaisemmat mallit, joissa tätä huomautusta ei ole.
- Epäselvissä tapauksissa ota yhteyttä valmistajaan tai lasten turvajärjestelmän myyjään.

HUOMIO:

- Valmistaja takaa tuotteen turvallisuuden vain silloin, kun tuotetta käyttää sen ensimmäinen ostaja. Tästä syystä ei ole suositeltavaa ostaa istuinta käytettynä.
- Auton turvaistuinta ei saisi enää käyttää viiden vuoden jälkeen sen ostosta. Turvaistuimen laatu saattaa mahdollisesti vahingoittua kovassa käytössä niin, etteivät vauriot ole välttämättä näkyvissä.

VAROITUS:

- Käytä turvaistuinta vain ajosuuntaan osoittavissa autonistuimissa.
- Käännettävien autonistuinten tulee olla kunnolla lukittuneita.
- Jos turvaistuin kiinnitetään etumatkustajan istuimeen, istuin tulee työntää niin kauas taakse kuin mahdollista.
- Turvaistuinta ei saa käyttää autonistuimissa, joissa on turvatyyny. Kytke turvatyyny tarvittaessa pois päältä (kysy autokauppiaaltasi)
- Etumatkustajan selkänojan tulee olla asetettu täysin pystyasentoon. Säädettävä päätuki on työnnettävä alimpaan asentoon.
- Turvaistuin ei saa takertua autonoveen tai käännettäviin istuimiin; turvaistuimessa ei saa olla painavia
- tavaroita.
- Älä koskaan pidä vauvaa sylissäsi autossa. Onnettomuustapauksessa saattaa vapautua valtavia voimia, jolloin vauvasta on mahdotonta pitää kiinni.
- Älä koskaan kiinnitä turvavyötä itsesi ja lapsen ympärille.
- Turvaistuimeen tai turvavöihin ei saa tehdä muutoksia.
- Varmista, että auton turvavyö on täysin toimiva eikä ole vaurioitunut.

- Kaikki vyöt, jotka on tarkoitettu turvajärjestelmän kiinnitykseen, on kiristettävä. Niiden vöiden, joiden avulla lapsi pysyy paikoillaan, on oltava tiukasti kiinnitettyinä. Tarkasta, etteivät kyseiset vyöt ole kiertyneet.
- Älä koskaan jätä lastasi liian pitkäksi ajaksi turvaistuimeen. Vaikka turvaistuimessa on optimaalinen mukavuus, lapsen on oltava säännöllisesti vatsallaan. Tällöin tuetaan lapsen tervettä kehitystä.
- Jotta lapsi ei joutuisi alttiiksi tarpeettomalle lämpörasitukselle, ei käyttämätöntä turvaistuinta saa jättää suoraan auringonpaisteeseen. Turvaistuimen osat saattavat kuumentua ja lapsi voi saada palovammoja.
- Käytä turvaistuinta myös lyhyillä matkoilla. Juuri lyhyillä matkoilla tapahtuvat useimmat onnettomuudet.
- Älä koskaan jätä lasta turvaistuimeen tai autoon ilman valvontaa.
- Ole hyvänä esimerkkinä ja laita oma turvavyösi aina kiinni.
- Opeta lapselle, ettei hän koskaan leiki turvavyön lukolla.
- Pidä pidemmillä matkoilla lyhyitä taukoja niin, että lapsella on mahdollisuus toipua matkan rasituksista ajoneuvon ulkopuolella.

- Lue tämä käyttöohje huolellisesti läpi taataksesi lapsen turvallisuuden ja noudata tarkoin annettuja asennusohjeita.
- Vain turvaistuimen asianmukainen käyttö takaa sen turvallisuuden.
- Turvaistuin voidaan kiinnittää 3-piste-automaattivyöllä sekä etumatkustajan istuimeen että takaistuimiin, mikäli se on ECE R16 -standardin tai siihen verrattavan standardin mukainen. Suosittelemme turvaistuimen asennusta takaistuimeen.
- Vauvan turvaistuinta ei saa kiinnittää ainoastaan lantiovyön avulla.
- Autossa turvaistuin on varmistettava aina auton turvavöillä, vaikka istuimessa ei olisikaan lasta.
- Löyhästi kiinnitetty istuin saattaa vahingoittaa matkustajia hätäjarrutuksessa tai onnettomuudessa.
- Lapsilla on suuri liikkumisen tarve ja siksi heidän tulisi pysyä turvaistuimessa aina kiinnitettyinä, myös auton ulkopuolella.
- Varmista, ettei turvaistuin vaurioidu juuttumalla ajoneuvon oveen tai käännettävien autonistuinten, turvaistuimeen jätettyjen tavaroiden (esim. matkatavara) tms. vuoksi.
- Älä tee minkäänlaisia muutoksia turvaistuimeen. Turvaistuimen turvallisuus saattaa heiketä muutoksista.
- Onnettomuuden tapahduttua (myös alhaisessa yli 10 km/h:n

törmäysnopeudessa) auton turvaistuin saattaa vahingoittua niin, ettei vaurioita ole välttämättä näkyvissä. Tässä tapauksessa auton turvaistuin on vaihdettava. Hävitä turvaistuin määräysten mukaisesti.

- Suosittelemme, että tarkastat ennen turvaistuimen ostoa, onko istuin asennettavissa asianmukaisesti.
- Tarkista, että kaikki matka- ja muut tavarat, jotka onnettomuustapauksessa tai voimakkaasti jarrutettaessa voisivat loukata matkustajia, on kiinnitetty paikalleen riittävän tiukasti.
- Älä koskaan aseta turvaistuinta, jossa on lapsi, korkealla olevalle pinnalle, esim. pöydälle, työtasolle, vuoteelle tai ostoskärryille. Istuin ja siinä oleva lapsi saattaa pudota alas.
- Käyttöohje tulisi säilyttää turvaistuimen käyttöohjeelle tarkoitettussa säilytystaskussa.
- Viktig: Hoftebeltet må sitte stramt over barnets lyske for å virke optimalt i tilfelle en ulykke.
- Festesystemet for barnet må ikke brukes uten stofftrekk.
- Fordi stofftrekkene er en vesentlig bestanddel av festesystemet, må disse bare skiftes ut med stofftrekk anbefalt av produsenten.
- Barnesetet skal monteres ifølge monteringsanvisningen. Gal montering kan være farlig.

- Viktig henvisning: Ikke bruk barneseter rettet fremover ved barn under 15 måneder.

LT - Lietuvos

SVARBU! Instrukciją saugokite, nes vėliau gali kilti klausimų.

Priežiūros ir naudojimo nurodymai

- Mūsų gaminių gamybai naudojamos medžiagos atitinka AZO reikalavimą, EN 1103 ir EN71-3, taip pat audinio spalvos atsparumo šviesai ir nusitrynimui reikalavimus. Nepaisant to, rekomenduojame Jums modelio ilgesnį laiką nepalikti intensyvioje saulės šviesoje. Dilumas, dėmėjimasis ir išblukimas dėl intensyvaus saulės spindulių poveikio, nėra pagrindas reikšti reklamaciją. Šio gaminio užvalkalą galima skalbti. Užvalkalus galima skalbti rankomis ir skalbykle praskalaujant šaltu vandeniu (neutralus skalbiklis).
- Jūsų gaminio saugumas ir vertė bus išsaugoti, jei nuolat prižiūrint bei remontuojant. Aplinkos poveikis, pavyzdžiui, druskos kiekis ore, barstoma druska ar rūgštus lietus, taip pat ir netinkamas laikymas skatina rūdžių atsiradimą.
- Paprastai nuimami užvalkalai gali būti valomi. Atkreipkite dėmesį į skalbimo nurodymus Jūsų gaminiui.

Nurodymai nusiskundimo atveju

- Žalos arba nusiskundimo atveju kreipkitės į prekybos atstovą, iš kurio įsigijote gaminį.
- Garantiniai reikalavimai galioja tik pateikus pirkimą patvirtinantį dokumentą.
- Dėl natūralaus nusidėvėjimo (dilimo) ir žalos dėl per didelės apkrovos pretenzijos nepriimamos.
- Dėl žalos, atsiradusios dėl netinkamo naudojimo, pretenzijos nepriimamos.
- Dėl žalos, atsiradusios dėl netinkamo montavimo ir naudojimo, pretenzijos nepriimamos.
- Dėl žalos, atsiradusios dėl netinkamų gaminių pakeitimų, pretenzijos nepriimamos.
- Rūdys, kurios gali atsirasti dėl nepakankamos priežiūros ir netinkamo naudojimo, nelaikomos broku.
- Įbrėžimai yra įprastinis nusidėvėjimo reiškinys ir nelaikomi broku.
- Ant sudrėkusių tekstilės dalių, kurios nebuvo išdžiovintos, gali atsirasti pelėsis, tai nelaikoma gamybiniu broku.
- Dėl saulės spindulių ir prakaito poveikio, valiklių, trynimosi ar per dažno skalbimo neatmetama išblukimo galimybė ir tai nelaikoma broku.

Nurodymas

- Tai universalus vaiko apsaugos įrenginys. Jo naudojimą

transporto priemonėse numato ECE R129. Jis tinka daugumai, tačiau ne visoms transporto priemonių sėdynėms.

- Įrenginį galima tinkamai sumontuoti, jeigu transporto priemonės gamintojas transporto priemonės vadove nurodo, kad transporto priemonė yra tinkama universaliam atitinkamos amžiaus grupės vaiko apsaugos įrenginiui.
- Šis vaiko apsaugos įrenginys priskirtas universaliesiems įrenginiams pagal griežtesnes sąlygas, nei taikomas ankstesniems modeliams, jei aiškiai nenurodyta kitaip.
- Jei turite abejonių, kreipkitės į gamintoją arba vaiko apsaugos įrenginio pardavėją.

DĖMESIO

- Gamintojas garantuoja vaikiškos automobilinės kėdutės saugumą tik tuo atveju, jeigu ji naudojama pirmojo pirkėjo. Dėl šios priežasties nerekomenduojama pirkti naudotos kėdutės.
- Vaikiškos automobilinės kėdutės naudojimo terminas – 5 metai nuo įsigijimo. Tam tikromis aplinkybėmis kėdutės kokybė dėl intensyvaus naudojimo gali būti nepastebimai pažeista.

ĮSPĖJIMAS

- Vaikišką automobilinę kėdutę tvirtinkite tik ant automobilio sėdynių, važiavimo kryptimi.

- Atlenkiamos automobilio sėdynės turi būti užfiksuotos.
- Jeigu vaikiška automobilinė kėdutė tvirtinama ant keleivio sėdynės, tuomet keleivio sėdynę reikia kiek įmanoma, pastumti atgal.
- Vaikiška automobilinė kėdutė negali būti statoma ant automobilio sėdynių su oro pagalvių apsauga. Prireikus, oro pagalves išaktyvinkite (teiraukitės savo automobilio prekybos atstovo).
- Keleivio sėdynės atlošas turi būti nustatytas į stačią padėtį. Reguluojamą galvos atramą nuleiskite į žemiausią padėtį.
- Vaikiškos automobilinės kėdutės neleidžiama tvirtinti prie automobilio durelių arba atlenkiamų sėdynių. Ant vaikiškos automobilinės kėdutės nedėkite jokių sunkių daiktų.
- Niekada vaiko automobilyje nelaikykite ant kelių. Dėl nekontroliuojamos jėgos, galinčios atsirasti eismo įvykio metu, galite neišlaikyti savo vaiko.
- Niekada saugos diržu nejuoskite savęs ir vaiko kartu.
- Neleidžiama daryti jokių vaikiškos automobilinės kėdutės ir diržų pakeitimų.
- Įsitinkinkite, kad automobilio saugos diržas nepažeistas ir tinkamai veikia.
- Visi diržai, skirti pritvirtinti vaiko apsaugos įrenginį, turi būti įtempti. Diržai, kuriais prilaikomas vaikas, turi tinkamai priglusti.

ti. Stebėkite, kad šie diržai nepersisuktų.

- Niekada nepalikite savo vaiko vaikiškoje automobilinėje kėdutėje per ilgai. Nors vaikiška automobilinė kėdutė yra patogiai, vaiką periodiškai reikia
- paguldyti ant pilvo. Taip nepadarysite žalos vaiko sveikatai.
- Kad kėdutė nepatirtų nereikalingos šiluminės apkrovos, nenaudojamos vaikiškos kėdutės nestatykite saulės spindulių zonoje. Vaikiškos automobilinės kėdutės dalys gali įkaisti ir nudeginti vaiką.
- Vaikišką automobilinę kėdutę naudokite net kai važiuojate nedidelius atstumus. Kaip tik tokiais atvejais ir įvyksta dauguma eismo įvykių.
- Niekada nepalikite vaiko be priežiūros vaikiškoje automobilinėje kėdutėje arba automobilyje.
- Rodykite deramą pavyzdį ir visada prisiekite patys.
- Sudrausminkite vaiką, kad jis nežaistų su diržo sagtimi.
- Važiuodami ilgus atstumus, sustokite, kad vaikas turėtų galimybę pailsėti, būdamas ne automobilyje.
- Siekiant užtikrinti vaiko saugumą, atidžiai perskaitykite šią naudojimo instrukciją ir tiksliai laikykitės pateiktų montavimo nurodymų.
- Vaikiškos automobilinės kėdutės saugumas bus užtikrintas tik tuomet, jei ji bus tinkamai naudojama.

- Vaikiška automobilinė kėdutė tritaškiu automatiniu diržu gali būti tvirtinama tiek ant keleivio sėdynės, tiek ir ant galinių sėdynių, jeigu tai atitinka ECE R16 arba lygiaverčio standarto nuostatas. Rekomenduojame kėdutę tvirtinti ant galinės sėdynės.
- Automobilinės kėdutės negalima tvirtinti tik juosmens diržu.
- Automobilyje automobilinė kėdutė turi būti užfiksuota automobiliais diržais, net ir tuomet, kai joje nėra vaiko.
- Per laisvai pritvirtinta kėdutė avarinio stabdymo metu arba įvykus eismo įvykiui gali sužaloti keleivius.
- Vaikai dažnai nenusėdi vietoje, todėl automobilinėje kėdutėje jie turi būti visada prisegti, net ir jei kėdutė išimta iš automobilio.
- Atkreipkite dėmesį į tai, kad kėdutė nebūtų pažeista prispaudus automobilio durelėmis, besisukančių automobilio sėdynių, ant vaikiškos automobilinės kėdutės statomų daiktų (pvz., krovinių) ar pan.
- Nedarykite jokių savo vaikiškos automobilinės kėdutės pakeitimų. Taip galima pažeisti kėdutės saugumą.
- Įvykus eismo įvykiui (net ir esant nedideliame susidūrimo greičiui virš 10 km/val.), vaikiška automobilinė kėdutė gali būti pažeista ir šie pažeidimai nebūtinai bus matomi. Šiuo atveju vaikišką automobilinę kėdutę reikia pakeisti. Utilizuokite ją

tinkamai.

- Prieš perkant rekomenduojame patikrinti, ar vaikišką automobilinę kėdutę galima tinkamai pritvirtinti.
- Įsitikinkite, kad visi kroviniai ir daiktai, kurie gali sužaloti keleivius, įvykus eismo įvykiui arba staigiai stabdant, yra pakankamai apsaugoti.
- Niekada nestatykite vaikiškos automobilinės kėdutės kartu su jame esančiu vaiku ant aukštai esančio paviršiaus, pvz., stalo, darbinio paviršiaus, lovos ar pirkinio vežimėlio. Kėdutė su vaiku gali nukristi.
- Naudojimo instrukciją laikykite tam skirtoje vaikiškos automobilinės kėdutės daiktadėžėje.
- Svarbu: juosmens diržas turi būti uždėtas tiesiai virš vaiko kirkšnies, kad įvykus avarijai suveiktų geriausiai.
- Vaiko apsaugos priemonių negalima naudoti be tekstilinės dangos.
- Kadangi tekstilinė danga yra svarbi apsaugos priemonių dalis, ją galima keisti tik į gamintojo rekomenduojamą tekstilinę dangą.
- Vaiko sėdynė turi būti sumontuota pagal montavimo instrukciją. Sumontavus netinkamai, kyla pavojus.
- Svarbi pastaba: jei vaikas yra jaunesnis nei 15 mėnesių amžiaus, nenaudokite jį priekį atgręžtų vaiko sėdynių.

LV - Latvijas

SVARĪGI! Uzglabājiet instrukciju gadījumam, ja vēlāk Jums radīsies jautājumi.

Kopšanas un lietošanas norādījumi

- Mūsu produkta ražošanai izmantotie materiāli atbilst AZO prasībai, standartiem EN1103 un EN71-3, kā arī gaisa un krāsu izturīgumam, kas paredzēts apģērbiem. Neskatoties uz to, iesakām Jums neatstāt šo ratiņu modeli uz ilgu laiku intensīvā saules iedarbībā. Noberze, krāsu izplūšana un izbalēšana stipra saules starojuma iedarbībā nav pamats reklamācijas iesniegšanai. Ratiņu auduma apvalks ir mazgājams. Apvalkus var mazgāt ar rokām vai ar veļas mazgājamo mašīnu aukstas mazgāšanas programmā (maigs mazgāšanas līdzeklis).
- Jūsu ratiņu drošībai un saglabāšanai labā stāvoklī ļoti svarīga kopšana un tehniskā apkope. Apkārtējās vides apstākļi, kā piemēram, sāls koncentrācija gaisā, sāls uz ceļiem, skābs lietus vai nepareiza izvietošana, veicina korozijas veidošanos.
- Noņemamos apvalkus parasti var mazgāt. Ievērojiet mazgāšanas instrukcijas uz Jūsu produkta.

Norādījumi reklamācijas gadījumam

- Bojājumu vai reklamācijas gadījumā griezieties, lūdzu, specializētajā veikalā, kur Jūs iegādājāties produktu.
- Garantijas pretenzijas var izvirzīt tikai uzrādot pirkuma čeku.
- Dabiskā nolietojuma pazīmes (nodilums) un bojājumi, kas radušies pārmērīgas slodzes rezultātā, nav pamats reklamācijas iesniegšanai.
- Bojājumi, kas radušies nepareizas lietošanas rezultātā, nav pamats reklamācijas iesniegšanai.
- Bojājumi, kas radušies nepareizas montāžas vai pieņemšanas ekspluatācijā rezultātā, nav pamats reklamācijas iesniegšanai.
- Bojājumi, kas radušies nepieļaujamu produkta modifikāciju rezultātā, nav pamats reklamācijas iesniegšanai.
- Ar rūsū skartas vietas, kas var rasties nepienācīgas apkopes vai nepareizas lietošanas rezultātā, nav uzskatāmas par produkta trūkumu.
- Skrāpējumi ir normāla nolietojuma pazīmes un nav uzskatāmi par produkta trūkumiem.
- Ja samitrinātas auduma daļas netika izžāvētas, uz tām var rasties pelējums, kas nav uzskatāms par produkta trūkumu.
- Saules starojuma, sviedru un tīrīšanas līdzekļu iedarbības, noberzes vai pārāk biežas mazgāšanas dēļ iespējama krāsu izbalēšana, kas nav uzskatāma par produkta trūkumu.

Norādījums

- Tā ir „universāla” bērnu drošības ierīce. Tā ir izstrādāta saskaņā ar ECE R129 un paredzēta lietošanai automašīnās. Bērnu drošības ierīce der vairākam automašīnu sēdekļiem, bet ne visiem.
- Pareiza bērnu drošības ierīces montāža ir iespējama, ja automašīnas ražotājs ir norādījis lietotāja rokasgrāmatā, ka automašīna ir piemērota „universālām bērnu drošības ierīcēm”, kas paredzētas attiecīgajai vecuma grupai.
- Šī bērnu drošības ierīce ir klasificēta kā „universāla” pēc stingrākiem kritērijiem, nekā iepriekšējie modeļi ar šo apzīmējumu.
- Ja Jums rodas šaubas, lūdzu, griezieties pie bērnu drošības ierīces ražotāja vai pārdevēja.

UZMANĪBU:

- Ražotājs spēj garantēt bērnu sēdekliša drošību tikai gadījumā, ja to lieto pirmais pircējs. Šo apsvērumu dēļ neiesakām iegādāties lietošanā bijušos sēdeklišus (second Hand).
- Bērnu sēdekliņi nevajadzētu lietot pēc 5 gadiem no pirkuma datuma. Intensīvas lietošanas rezultātā noteiktos apstākļos var pasliktināties sēdekliša kvalitāte bez vērojāmām bojājumu pazīmēm.

BRĪDINĀJUMS

- Lietojiet bērnu sēdekliņus tikai uz auto sēdekļiem, kas pavērsti braukšanas virzienā.
- Atvāzamiem auto sēdekļiem jābūt droši nofiksētiem.
- Ja bērnu sēdekliņš tiek lietots uz blakussēdētāja sēdekļa, blakussēdētāja sēdekļi jāatvelk atpakaļ, ciktāl iespējams.
- Bērnu sēdekliņus nedrīkst lietot uz auto sēdekļiem ar gaisa spilvenu. Ja sēdekļi ir aprīkoti ar gaisa spilvenu, deaktivējiet to (apvaicājaties pie auto dīlera).
- Blakussēdētāja sēdekļa atzveltni jābūt pilnīgi vertikālā stāvoklī. Regulējams pagalis jāpārvieta apakšējā pozīcijā.
- Bērnu sēdekliņus nedrīkst nostiprināt auto durvīs vai atvāzamos auto sēdekļos; bērnu sēdekliņus nedrīkst likt smagus priekšmetus.
- Nekādā gadījumā neturiet bērnu klēpī. Ceļu satiksmes negadījuma gadījumā Jūs nespēsiet paturēt savu bērnu.
- Nekādā gadījumā neuzlieciet drošības jostu sev un bērnam.
- Bērnu sēdekliņus un drošības jostas nedrīkst veikt nekādu izmaiņu.
- Pārliedzieties, ka auto drošības josta nav bojāta un pareizi funkcionē.
- Sēdekliša fiksēšanai jāizmanto visas jostas, kas paredzētas drošības ierīces nostiprināšanai. Jostām, ar kurām tiek turēts

bērns, jābūt nospriegotām. Uzmanieties, lai šīs jostas nebūtu pārgrozītas.

- Neatstājiet savu bērnu pārāk ilgi bērnu sēdekliņā. Neskatoties uz to, ka bērnu sēdekliņš nodrošina optimālu komfortu, Jūsu bērnam regulāri jāguļ uz vēdera. Šādā veidā tiek atbalstīta bērna veselīga attīstība.
- Lai aizsargātu savu bērnu no lieka siltuma, neatstājiet bērnu sēdekliņā zem saules stariem, ja tas netiek lietots. Bērnu sēdekliša daļas var uzkarstēt un savainot Jūsu bērnu.
- Lietojiet bērnu sēdekliņus arī īsos braucienos. Jo visbiežāk ceļu satiksmes negadījumi notiek tieši īsos braucienos.
- Nekādā gadījumā neatstājiet savu bērnu nepieskatītu bērnu sēdekliņā automašīnā.
- Esiet labs piemērs un vienmēr piesprādzējiet drošības jostu.
- Neļaujiet savam bērnam spēlēties ar drošības jostas aizslēgu.
- Ilgākos braucienos ieturiet īsas pauzes, lai Jūsu bērns varētu atpūsties no neērtībām, kas saistītas ar braucienu, ārpus automašīnas.
- Lai nodrošinātu Jūsu bērna drošību, uzmanīgi izlasiet šo lietošanas pamācību un precīzi ievērojiet montāžas instrukcijas.
- Bērnu sēdekliņš garantē drošību tikai ar nosacījumu, ka tas

tiek pareizi lietots.

- Bērnu sēdekliņus var nostiprināt ar automātisku trīspunktu drošības jostu, gan uz blakussēdētāja sēdekļa, gan uz aizmugurējiem sēdekļiem, ciktāl tas atbilst regulas ECE R16 vai līdzīgu standartu prasībām. Mēs iesakām izvietot bērnu sēdekliņus uz aizmugurējā sēdekļa.
- Bērnu sēdekliņus nedrīkst nostiprināt tikai ar gurnu drošības jostu.
- Automašīnā bērnu sēdekliņus vienmēr jābūt nostiprinātiem ar auto drošības jostām, arī tad, kad sēdekliņā nav bērna.
- Pēkšņas bremzēšanas vai ceļu satiksmes negadījuma gadījumā nenostiprināts sēdekliņš var savainot automašīnā esošos cilvēkus.
- Bērniem ļoti patīk kustēties, tāpēc bērnu sēdekliņus bērnam vienmēr vajadzētu būt piesprādzētiem ar drošības jostu, arī ārpus automašīnas.
- Raugieties, lai sēdekliņš netiktu bojāts ar automašīnas durvīm, grozāmiem automašīnas sēdekļiem un priekšmetiem (piemēram, bagāža), kas tiek likti uz bērnu sēdekliša.
- Neveiciet nekādas izmaiņas bērnu sēdekliņā. Tas varētu negatīvi ietekmēt sēdekliša drošumu.
- Pēc ceļu satiksmes negadījuma (pat ja trieciena ātrums ir mazāks par 10 km/h) bērnu sēdekliņus var rasties bojājumi,

kas var būt arī neredzami. Šajā gadījumā bērnu sēdekļītis jānomaina. Lūdzu, pareizi utilizējiet sēdekļīti.

- Pirms bērnu sēdekļa pirkuma, lūdzu, pārlicinieties, vai sēdekļīti var pareizi montēt.
- Pārlicinieties, ka visi priekšmeti, kas ceļu satiksmes negadījumā vai pēkšņas bremzēšanas gadījumā varētu savainot automašīnā esošos cilvēkus, ir pienācīgi nostiprināti.
- Nekādā gadījumā nenolieciet bērnu sēdekļīti ar bērnu tajā uz paaugstinātas virsmas, piemēram, uz galda, darba virsmas, gultas vai iepirkumu groza. Sēdekļītis ar bērnu var nokrist.
- Lietošanas pamācība jāuzglabā speciāli paredzētajā piederumu nodalījumā bērnu sēdekļīti.
- Svarīgi: gurnu jostai vienmēr cieši jāpieguļ bērna cirksnim, lai būtu nodrošināta optimāla jostas iedarbība, notiekot ceļu satiksmes negadījumam.
- Bērnu drošības sistēmu aizliegts lietot bez auduma pārvalka.
- Auduma pārvalki ir bērnu drošības sistēmas neatņemamā sastāvdaļā, tāpēc tos drīkst nomainīt tikai pret ražotāja ieteiktajiem auduma pārvalkiem.
- Bērna sēdekļīti uzstādiet atbilstoši montāžas instrukcijai. Nepareiza montāža var būt bīstama.
- Svarīgs norādījums: bērnus vecumā līdz 15 mēnešiem

nedrīkst iesēdināt uz priekšu pagrieztos sēdekļīšos.

EE - eesti

TÄHTIS! Hoidke kasutusjuhend hilisemate küsimuste tarbeks alles.

Hooldus- ja kasutusjuhised

- Selle toote tootmisel kasutatud materjalid vastavad AZO nõudmistele, standarditele EN1103 ja EN71-3 ning kanga valgus- ja värvivastupidavusele. Hoolimata sellest ei soovita me mudelit jätta pikaks ajaks intensiivse päikese kätte. Värvide kulumine, pleekimine ning heledamaks muutumine tugeva päikesekiirguse käes ei anna alust reklamatsioonideks. Selle toote tekstiilist kate on pestav. Te saate katteid pesta käsitsi või masinaga külma vee programmi kasutades (õrna pesu vahendiga).
- Oma toote ohutuseks ja säilitamiseks hoolitage seda regulaarselt ning korralikult. Keskkonnast tingitud mõju, näiteks õhu soolasisaldus, puistesool või happelihmad, aga ka vale hoidmine soodustavad rooste teket.
- Eemaldatavad katteid saab tavaliselt puhastada. Pidage seejuures silmas oma toote pesujuhiseid.

Märkused reklamatsioonijuhtude korral

- Kahjustuse või reklamatsioonijuhtu korral pöörduge palun oma edasimüüja poole, kelle käest te toote ostsite.
- Garantiinõudeid saab esitada ainult originaalostutšeki alusel.
- Loomulikud kasutusilmingud (kulumine) ja kahjustused, mis on tingitud liigsest koormusest, ei anna alust reklamatsiooni esitamiseks.
- Mitteotstarbekohasest kasutamisest tingitud kahjustused ei anna alust reklamatsiooni esitamiseks.
- Valest kokkupanekust või kasutusele võtmisest tingitud kahjustused ei anna alust reklamatsiooni esitamiseks.
- Mitteotstarbekohastest muudatustest tingitud kahjustused ei anna alust reklamatsiooni esitamiseks.
- Roostetanud kohad, mis on tingitud puudulikust hooldusest või mitteotstarbekohasest käsitsemisest, ei kujuta endast puudusi.
- Kriimustused on tavapärased kulumisilmingud ja neid ei nimetata puudusteks.
- Tekstiiliosad, mis on olnud niisked ning pole ära kuivanud, võivad hallitama minna ning seda ei loeta tootmisest põhjustatud puudusteks.
- Päikesekiirguse, higistamise, puhastusvahendite, pleekimise või liiga sagedase pesu tõttu ei saa vältida tekstiili värvi heledamaks muutumist ning seetõttu pole see puudus.

Juhis

- See seade on laste „universaalne“ kaitseeadis. See on standardi ECE R129 järgi mõeldud üldiseks kasutuseks sõidukites ja sobib enamikele, aga mitte kõigile sõidukiistmetele.
- Korrektne paigaldus on tõenäolisem juhul, kui sõiduki tootja on sõiduki käsiraamatus kinnitanud, et sõiduk on sobilik selle vanusegrupi laste „universaalsetele“ kaitseeadistele.
- See laste kaitseeadis on rangete nõuete alusel hinnatud „universaalseks“. Nii nagu see oli ka eelnevate mudelite puhul, mis seda nimetust ei kandnud.
- Kahtluste korral võtke ühendust laste kaitseeadise tootja või edasimüüjaga.

TÄHELEPANU!

- Lasteistme turvalisus on tootja poolt garanteeritud ainult juhul, kui seda kasutab esmaostja. Seetõttu ei ole soovitatav osta kasutatud istet.
- Lasteistmeid ei tohiks kauem kui 5 aastat pärast ostukuu-päeva kasutada. Istme kvaliteeti võivad rasked kasutusolud teatud tingimustel väliselt märkamatu vähendada.

HOIATUS!

- Kasutage lasteistet ainult sõidusuunas olevatel autoistmetel.
- Kokku klapitavad autoistmed peavad olema kindlalt asendisse fikseeritud.
- Kui lasteiste paigaldatakse kõrvalistmele, siis tuleb see iste nihutada nii taha kui võimalik.
- Lasteistet ei tohi kasutada turvapadjaga autoistmetel. Vajadusel inaktiveerige turvapadi (küsi oma auto edasimüüjalt)
- Kõrvalistuja istme seljatugi tuleb seada täiesti sirgesse asendisse. Reguleeritav peatugi tuleb viia kõige madalamale astmele.
- Lasteiste ei tohi autoukse või kokkuklapitava istme külge tahtmatult kinni jääda ja lasteistmele ei tohi asetada raskeid esemeid.
- Ärge kunagi hoidke autos oma last süles. Õnnetuse korral tekkivate suurte jõudude puhul ei suuda te oma last enam kinni hoida.
- Ärge kunagi asetage turvavööd ümber enda ja oma lapse.
- Lasteistme ja turvavöö osas ei tohi ühtegi muudatust teha.
- Veenduge, et turvavöö on kahjustamata ja täiesti töökorras.
- Kõik rihmad, mis on mõeldud turvasüsteemi kinnitamiseks, peavad olema pingutatud. Rihmad, millega laps fikseeritakse,

peavad olema pingutatud. Veenduge, et need rihmad ei ole keerdu.

- Ärge kunagi jätke oma last liiga kauaks lasteistmele. Kuigi lasteiste on väga mugav, siis peab laps regulaarselt kõhuli olema. See toetab tervislikku arengut.
- Selleks, et kaitsta last tarbetu kuumuse eest, ei tohi lasteistet jätta kasutusvälisel ajal otsese päikesevalguse kätte. Lasteistme detailid võivad kuumaks minna ja teie last põletada.
- Kasutage lasteistet ka lühikestel sõitudel. Just nendel sõitudel juhtub enamik õnnetusi.
- Ärge jätke last kunagi järelevalveta lasteistmele või autosse.
- Näidake head eeskuju ja kinnitage alati oma turvavöö.
- Jälgige, et teie laps ei mängiks kunagi turvavöö lukuga.
- Tehke pikemate sõitude korral lühikesi pause, et teie lapsel oleks võimalus väljaspool sõidukit väsitavast reisist pisut puhata.
- Oma lapse turvalisuse tagamiseks lugege see kasutusjuhend tähelepanelikult läbi ja järgige täpselt kõiki ettenähtud paigaldusjuhiseid.
- Lasteiste tagab ohutuse ainult õige kasutuse korral.
- Lasteistme saab automaatse kolmpunkt-turvavööga kinnitada nii kõrvalistmele kui ka tagaistmele. Seda eeldusel,

et turvavöö süsteem vastab standardile ECE R16 või mõnele teisele võrdväärsele standardile. Me soovime iste paigaldada tagaistmele.

- Lasteistet ei tohi kinnitada ainult vöörihmaga.
- Autos peab lasteiste olema alati turvavööga kinnitatud, isegi siis kui laps istmel ei istu.
- Lahtine iste võib hädapidurdusel või õnnetuse korral teisi reisijaid vigastada.
- Lastel on suur liikumisvajadus ja seetõttu peavad nad olema lasteistmel alati kinnitatud turvavööga, seda ka väljaspool autot.
- Jälgige, et lasteiste ei saaks sõidukiuste, pööratavate autoistmete või istmele asetatud esemete (nt pagasi) tõttu või muul viisil kahjustada.
- Ärge tehke oma lasteistme juures ühtegi muudatust. See võib istme ohutust mõjutada.
- Pärast õnnetust (ka madalal kokkupõrkekiirusel üle 10 km/h) võivad lasteistmel olla tekkinud kahjustused, mis ei ole tingimata nähtavad. Sel juhul tuleb lasteiste välja vahetada. Käidelge lasteiste vastavalt nõuetele.
- Enne lasteistme ostmist soovime teil kontrollida, et seda oleks võimalik korrektselt paigaldada.
- Veenduge, et kogu pagas ja esemed, mis võivad õnnetuse

korral või tugeval pidurdamisel reisijaid vigastada, oleks piisavalt hästi fikseeritud.

- Ärge asetage lasteistet koos lapsega kunagi kõrgele pinnale, nt lauale, tööpinnale, voodile või
- ostukäruks. Iste koos lapsega võib maha kukkuda.
- Kasutusjuhend tuleb säilitada selleks ettenähtud laekas lasteistme küljes.
- Oluline: võõrihm peab õnnetuse korral optimaalseks toimimiseks olema lapse puusade kohal pingutatud.
- Lapse turvasüsteemi ei tohi kasutada ilma riidest katteta.
- Kuna riidest katted on lapse turvasüsteemi oluline koostisosa, tohib neid asendada ainult tootja soovitatud riidest katetega.
- Lapse turvatool tuleb paigaldada vastavalt paigaldusjuhendile. Vale paigaldamine võib olla ohtlik.
- Oluline märkus: ärge kasutage alla 15 kuu vanuste laste puhul ettepoole suunatud lapse turvatoole.

SK - slovenský

DÔLEŽITÉ! Návod uschovajte pre prípadné neskoršie otázky.

Pokyny na ošetrovanie a používanie

- Materiály použité na zhotovenie našich produktov zodpovedajú požiadavkám AZO, EN1103 a EN71-3, ako aj požiadavkám na svetelnú a farebnú stálosť potahov. Napriek tomu vám odporúčame nevystavovať model dlhší čas intenzívnemu slnečnému žiareniu. Odretie materiálu, púšťanie farieb a vyblednutie pri silnom slnečnom žiarení nezakladajú žiaden nárok na reklamáciu. Látkový potah tohto produktu je možné prať. Potahy môžete prať ručne alebo v práčke nastavenej na studené pranie (jemný prací prostriedok).
- Pravidelné ošetrovanie a údržba vo veľkej miere prispieva k bezpečnosti a zachovaniu kvality vášho produktu. Vplyvy okolia, ako soľ vo vzduchu, posypová soľ alebo kyslý dážď, a tiež nesprávne skladovanie podporujú vznik korózie.
- Odnímateľné potahy je spravidla možné čistiť. Dodržte pokyny na čistenie na vašom produkte.

Pokyny pre prípad reklamácie

- V prípade poškodenia alebo reklamácie sa, prosím, obráťte na špecializovaný obchod, v ktorom ste kúpili váš produkt.
- Nároky vyplývajúce zo záruky môžu byť uplatnené len s predložením dokladu o kúpe.
- Prirodzené známky opotrebovania a škody spôsobené vplyvom nadmerného namáhania nepredstavujú žiaden nárok na reklamáciu.
- Škody, ktoré vzniknú neprimeraným používaním, nepredstavujú žiaden nárok na reklamáciu.
- Škody, ktoré vzniknú chybnou montážou alebo uvedením do chodu, nepredstavujú žiaden nárok na reklamáciu.
- Škody, ktoré vzniknú neodbornými zmenami na produkte, nepredstavujú žiaden nárok na reklamáciu.
- Hrdzavé miesta, ktoré by mohli vzniknúť chybnou údržbou alebo neodborným zaobchádzaním, nepredstavujú žiaden nedostatok.
- Škrabance predstavujú normálne opotrebovanie a nie sú žiadnym nedostatkom.
- Vlhké textilné časti, ktoré by sa nevysušili, môžu plesnivieť a nepredstavujú žiaden nedostatok spôsobený výrobou.
- Vplyvom slnečného žiarenia, potu, čistiacich prostriedkov,

oderu alebo príliš častého prania sa nedá vylúčiť vyblednutie, čo nepredstavuje chybu.

Oznam

- Toto je „univerzálny“ detský zadržiavací systém. Je homologizovaný podľa normy ECE R129 pre všeobecné použitie v motorových vozidlách a pasuje na väčšinu, ale nie na všetky autosedačky.
- Správne upevnenie možno očakávať, ak výrobca vozidla v príručke ku vozidlu uvádza, že vozidlo je vhodné na montáž „univerzálneho“ detského zadržiavacieho systému pre danú vekovú kategóriu.
- Tento detský zadžiavací systém bol klasifikovaný ako „univerzálny“ podľa prísnejších podmienok, ako podmienky platné pre staršie modely, na ktorých nie je uvedený tento oznam.
- Prípadné nejasnosti konzultujte buď s výrobcom detského zadržiavacieho systému alebo s predajcom.

Poznámka:

- Záruka, poskytovaná výrobcom na detskú autosedačku, sa vzťahuje len na používanie autosedačky jej prvým kupujúcim. Preto sa neodporúča kupovať použitú autosedačku.

- Detská autosedačka sa po piatich rokoch od kúpy nesmie používať. Príliš časté požívanie autosedačky môže za určitých okolností takmer nebadateľne ovplyvniť kvalitu autosedačky.

POZOR!

- Detská autosedačka sa môže vo vozidle inštalovať výhradne na sedadlá otočené v smere jazdy.
- Sklápacie sedadlá treba bezpečne fixovať na svojom mieste.
- Ak detskú sedačku inštalujete vo vozidle na sedadlo spolujazdca, sedadlo treba posunúť čo najviac dozadu.
- Detskú autosedačku nikdy neumiestňujte na sedadlo vybavené airbagom. Existuje možnosť vypnutia airbagu (informujte sa u svojho predajcu vozidiel).
- Chrbtovú opierku sedadla spolujazdca treba postaviť do zvislej polohy. V prípade sedadiel s opierkou hlavy treba opierku nastaviť do najnižšej polohy.
- Je zakázané detskú autosedačku uchytiť na dvere vozidla alebo na sklápacie sedadlo; na detskú autosedačku nemožno umiestňovať ťažké predmety.
- Dieťa pri jazde nikdy nevozte posadené vo svojom lone. Sila vznikajúca pri nehode zabráni udržať dieťa.
- Nikdy sa nepripútajte vo vozidle tak, že bezpečnostný pás

vediete cez seba a cez dieťa.

- Je zakázané detskú autosedačku a bezpečnostné pásy akýmkoľvek spôsobom upravovať.
- Presvedčte sa, či bezpečnostné pásy vo vozidle nie sú poškodené a či sú celkom funkčné.
- Všetky bezpečnostné pásy slúžiace na pripútanie dieťaťa k sedadlu musia byť napnuté. Pásy držiace dieťa treba dotiahnuť. Presvedčte sa, že bezpečnostné pásy nie sú pretočené.
- Nikdy nenechávajte dieťa príliš dlho v detskej autosedačke. Detská autosedačka je síce mimoriadne pohodlná, ale v záujme zdravého vývinu dieťaťa treba dieťa v pravidelných intervaloch položiť na brucho.
- Ak detskú autosedačku nepoužívate, nenechávajte ju na pražiacom slnku, lebo teplo vystupujúce z výrobku môže spôsobiť dieťaťu diskomfortný pocit. Časti detskej sedačky by sa mohli zohriať na vysokú teplotu a popáliť vaše dieťa.
- Detskú autosedačku nezabúdajte používať ani pri krátkych cestách. Tieto sú príčinou väčšiny nehôd.
- Nikdy nenechávajte dieťa samé v detskej autosedačke.
- Budte dobrým príkladom a vždy si zapnite bezpečnostný pás.
- Nikdy nedovoľte, aby sa dieťa hralo s bezpečnostnou sponou bezpečnostného pásu.

- Pri dlhších cestách robte kratšie prestávky, aby sa dieťa zdržiavalo aj mimo vozidla a povolilo v ňom napätie spôsobené cestovaním.
- Prosíme Vás, aby ste si dôkladne prečítali návod na použitie a montážne pokyny, a v záujme bezpečnosti dieťaťa ich dodržali.
- Bezpečnosť detskej sedačky sa zaručuje len v prípade jej správneho používania.
- Detská autosedačka sa pripevňuje na sedadlá s trojbodovým samonavijacím bezpečnostným pásom s blokovacím mechanizmom, ktorým musí byť vybavené sedadlo spolujazdca a zadné sedadlá, nakoľko pás zodpovedá norme ECE R16 alebo jej akvivalentu. Detskú autosedačku odporúčame umiestňovať dozadu.
- Detská autosedačka sa nemôže pripevniť driekovým bezpečnostným pásom.
- Aj prázdna detská autosedačka musí byť vždy pripevnená bezpečnostnými pásmi.
- Pri prudkom zastavení v nebezpečnej situácii alebo pri nehode môže nepripravená autosedačka zraniť cestujúcich.
- Deti majú prirodzenú potrebu pohybu, preto ich treba v detskej autosedačke vždy pripútať pásmi, čo platí aj mimo auta.

- Presvedčte sa, že sa autosedačka neprivrela medzi dvere vozidla a nepoškodili ju polohovateľné/posúvateľné sedadlá vozidla alebo predmety položené na detskej autosedačke (napr. batožina) atď.
- Na detskej autosedačke neprevádzajte žiadne úpravy. Úpravy môžu negatívne ovplyvniť bezpečnosť sedačky.
- Pri nehodách (aj pri nízkej rýchlosti nad 10 km / h) môže detská autosedačka utrpieť poškodenie, ktoré nemusia byť nutne zreteľné. V prípade nehody je nutné autosedačku vymeniť. Prosíme, riadne ju zlikvidujte.
- Skôr ako dieťa vložíte do autosedačky odporúčame skontrolovať, či je správne upevnená.
- Presvedčte sa, či je riadne pripevnená aj ostatná batožina a predmety, ktoré by mohli pri nehode alebo prudkom zabrzdení spôsobiť cestujúcim zranenia.
- Návod na používanie by mal uschovávaný v na to určenej odkladacej schránke detskej sedačky.
- Nikdy neumiestňujte detskú sedačku s dieťaťom na vyvýšenej povrchy, ako stôl, pracovnú plochu, posteľ alebo nákupný vozík. Sedačka by mohla z nich spadnúť.
- Dôležité: Panvový pás musí byť natahnutý cez slabiny dieťaťa, aby mal v prípade nehody optimálny účinok.

- Detský zadržiací systém sa nesmie používať bez textilného potahu.
- Z dôvodu, že textilné potahy sú dôležitým komponentom zadržiacieho systému, môžu byť tieto nahradené iba textilnými potahmi odporúčanými výrobcom.
- Detská sedačka musí byť zmontovaná podľa montážneho návodu. Nesprávna montáž môže predstavovať nebezpečenstvo.
- Dôležité upozornenie: Deti mladšie ako 15 mesiacov vozte v detských sedačkách proti smeru jazdy.

ВГ - български

ВАЖНО! Запазете ръководството за по-нататъшни доуточнения.

Указания за грижа и ползване

- Използваните материали за производството на нашия продукт отговарят на изискването на AZO, EN1103 и EN71-3, както и за устойчивост на светлина и избеляване на цветовете за текстилните части. Въпреки това Ви препоръчваме да не излагате модела интензивно на слънчева светлина за дълъг период от време. Изтъркване, пускане на боя и избледняване при силна слънчева светлина не са основание за претенции за рекламации. Текстилното покритие на този артикул може да се пере. Можете да перете покритията на ръка или с перална машина на програма за студено пране (прах за пране за фини тъкани).
- Редовните грижа и поддръжка допринасят в голяма степен за безопасността и запазването на стойността на Вашия продукт. Околните условия, като съдържанието на сол във въздуха, луга или киселинен дъжд, както и неправилно подслоняване, спомагат за възникването на корозия.
- Отделящите се покрития по правило могат да се почистват. При

това спазвайте указанията за пране на всеки продукт.

Указания при случай на рекламация

- При повреда или случай на рекламация, моля, обърнете се към търговците, от които сте купили продукта.
- Претенциите за гаранция могат да са валидни само срещу доказателство за покупка.
- Естествените амортизации (износване) и повреди от прекомерни натоварвания не представляват претенция за рекламация.
- Повреди, възникнали от неправилна употреба, не представляват претенция за рекламация.
- Повреди, възникнали от неправилни монтаж или експлоатация, не представляват претенция за рекламация.
- Повреди, възникнали от неправилни модификации по продукта, не представляват претенция за рекламация.
- Петна ръжда, които могат да се появят поради липса на поддръжка или неправилно третиране, не представляват дефект.
- Драскотините са нормални случаи на износване и не представляват дефект.
- Намокрени текстилни части, които не са подсушени, могат да мухлясат и не представляват свързан с продукта дефект.
- От слънчевата светлина, под влияние на потта, почистващи

средства, износване или твърде често пране не е изключено избеляване и съответно това не е дефект.

Указание

- Това е „универсална“ ограничаваща система за деца. Тя е одобрена за обща употреба в превозни средства съгласно ECE R129 и е подходяща за повечето, но не за всички автомобилни седалки.
- Правилната инсталация е възможна, ако в ръководството на автомобила производителят е посочил, че превозното средство е подходящо за „универсална“ ограничаваща система за деца от тази възрастова група.
- В сравнение с предходни модели, които не бяха класифицирани по този начин, тази ограничаваща система за деца е класифицирана според по-строги условия, от тези за „универсалната“ класификация.
- При съмнение се свържете с производителя или продавача на ограничаващата система за деца.

ВНИМАНИЕ:

- Производителят гарантира безопасността на изделието, само ако то се използва от първоначалния купувач. Поради тази причина не се препоръчва закупуването на употребявано столче.

- Детското столче за автомобил не трябва да се използва след 5 години от покупката. Вследствие на интензивна употреба, при определени обстоятелства качеството на столчето може да се влоши без това да се забелязва.

ПРЕДУПРЕЖДЕНИЕ:

- Използвайте детското столче само на седалки, които са обърнати по посоката на движение.
- Сгъваемите автомобилни седалки трябва да бъдат здраво закрепени.
- Ако детското столче е монтирано на предната пътническа седалка, тя трябва да се премести максимално назад.
- Детското столче не трябва да се използва на автомобилни седалки с въздушна възглавница. Ако е необходимо, деактивирайте въздушната възглавница (обърнете се към търговеца на автомобила)
- Облегалката на пътническата седалка трябва да се постави в изправено положение. Регулируемата облегалка за глава трябва да бъде поставена на най-ниската позиция.
- Детското столче не трябва да се захваща към вратата на автомобила или към сгъваемите седалки; не е позволено да се поставят тежки предмети върху детското столче.

- В автомобила никога не дръжте бебето в скута си. В случай на произшествие няма да успеете да го удържите поради големите сили на въздействие.
- Никога увивайте автомобилния колан около себе си и детето.
- Не е позволено да се извършват модификации по детското столче и коланите.
- Уверете се, че автомобилният колан за безопасност не е повреден и е напълно функциониращ.
- Всички колани, предназначени за закрепване на ограничаващата система, трябва да бъдат обтегнати. Коланите, с които се придържа детето, трябва да бъдат опънати. Уверете се, че тези колани не са усукани.
- Никога не оставяйте бебето твърде дълго в детското столче. Въпреки че детското столче предлага оптимален комфорт, детето Ви трябва редовно
- да лежи по корем. Това подкрепя неговото здравословно развитие.
- За да избегнете излагането на детето на ненужна топлина, детското столче не трябва да се оставя на слънце, когато не се използва. Части от детското столче могат да се нагорещят и да изгорят детето Ви.
- Детското столче може да се използва дори и за къси разстояния.

Точно при такива ситуации се случват повечето от инцидентите.

- Никога не оставяйте детето си без надзор в детското столче или в автомобила.
- Дайте добър пример и винаги поставяйте колана си.
- Не позволявайте на детето си да играе със заключването на коланите.
- При по-дълги пътувания правете кратки почивки, така че детето Ви да има възможност да се възстанови от напрежението при пътуване, извън превозното средство.
- За да гарантирате безопасността на Вашето дете, прочетете внимателно тази инструкция за употреба и следвайте указанията за монтаж.
- Детското столче може да гарантира безопасността само при правилна употреба.
- Детското столче може да бъде закрепено с триточков автоматичен колан както на предната пътническа седалка, така и на задните седалки, при условие че отговаря на регламент ECE R16 или на еквивалентен стандарт. Препоръчваме Ви да поставите столчето на задната седалка.
- Бебешкото столче не трябва да се закрепва само с надбедрения колан.
- В автомобила детското столче трябва винаги да бъде закрепено

с коланите, дори и да няма дете в него.

- Хлабаво поставеното столче може да нарани пътниците в случай на аварийно спиране или произшествие.
- Децата имат голямо желание да се движат и затова винаги трябва да останат пристегнати в детското столче, дори извън автомобила.
- Внимавайте да не повредите столчето поради захващане в коланите на автомобила, въртящи се седалки, предмети, поставени върху него (например багаж) или други подобни.
- Не извършвайте никакви промени по детското столче. Безопасността на столчето може да бъде нарушена.
- След произшествие (дори при ниска скорост на удара с над 10 km/h) по детското столче за автомобил може да настъпят повреди, които не е задължително да са видими. В този случай детското столче трябва да бъде сменено. Третирайте отпадъците от столчето по правилен начин.
- Препоръчваме Ви преди покупката на детското столче да проверите дали може да се монтира правилно.
- Уверете се, че всички елементи от багажа и предмети, които биха могли да наранят пътниците в случай на произшествие или рязко спиране, са подходящо обезопасени.
- Никога не поставяйте детското столче с детето в него на повдиг-

ната повърхност, като маса, работен плот, легло или в

- количка за пазаруване. Столчета с бебето в него може да падне.
- Инструкцията за експлоатация трябва да се съхранява в съответното отделение на детското столче.
- Важно: за да изпълни оптимално функцията си в случай на произшествие, поясният колан трябва да преминава плътно над слабините на детето.
- Системата за обезопасяване за деца не може да се използва без текстилния калъф.
- Тъй като текстилните калъфи са неразделна част от системата за обезопасяване, те могат да се заменят само с препоръчаните от производителя материали.
- Детското столче трябва да се монтира съгласно инструкцията за монтаж. Неправилният монтаж може да бъде опасен.
- Важно указание: при деца под 15-месечна възраст не използвайте детски столчета, обърнати по посока на движението.

SI - slovenski

POMEMBNO! Shranite navodilo za kasnejša vprašanja.

Navodila za nego in uporabo

- Materiali, ki jih uporabljamo za proizvodnjo naših izdelkov, so v skladu z zahtevo AZO, EN 1103, EN 71-3 ter zahtevam za barvno in svetlobno obstojnost oblačil. Kljub temu vam priporočamo, da model ne izpostavljate dalj časa soncu. Odrgrnine, izguba pristnosti in pobleditev barv pri močnem vplivu sonca niso upravičeni razlogi zahtevka za reklamacijo. Prevleka iz tkanine tega izdelka je pralna. Prevleke lahko operete z roko ali s strojem z nastavitvijo na hladno pranje (z detergentom za pranje občutljivih tkanin).
- Varnost in ohranitev vrednosti vašega izdelka je v veliki meri odvisna od redne nege in vzdrževanja. Korozijo pospešujejo vplivi okolja, kot so vsebnost soli v zraku, pozimi posipana sol ali kisel dež ter napačno hranjenje vozička.
- Snemljive prevleke je praviloma moč očistiti. V ta namen upoštevajte navodila za pranje, ki se nahajajo na izdelku.

Navodila za ukrepanje v primeru reklamacije

- V primeru reklamacije se obrnite na trgovca, kjer ste kupili izdelek.
- Zahtevke reklamacije lahko uveljavljate izključno po predložitvi dokazila o nakupu.
- Naravne pojave obrabe in škode zaradi prekomerne obremenitve ne upravičujejo do reklamacije.
- Škode zaradi nepravilne uporabe ne upravičujejo do reklamacije.
- Škode zaradi napačne montaže ali zagona ne upravičujejo do reklamacije.
- Škode zaradi nepravilno izvedenih sprememb na izdelku ne upravičujejo do reklamacije.
- Mesta korozije zaradi pomanjkljivega vzdrževanja ali nepravilne uporabe ne upravičujejo do reklamacije.
- Praske so normalni pojav obrabe in ne predstavljajo pomanjkljivosti.
- Vlažni deli tkanin, ki jih niste posušili, lahko plesnijo in niso proizvodno pogojena pomanjkljivost.
- Zaradi vplivov sonca, potu, čistilnih sredstev, odrgnjenja ali prepogostega pranja ni mogoče izključiti zbledenja, zato navedeno ne predstavlja pomanjkljivosti.

Napotek

- To je univerzalni sistem za zadrževanje otrok. V skladu s standardom ECE R129 je odobren za splošno uporabo v vozilih in je primeren za večino, vendar pa ne za vse avtomobilске sedeže.
- Pravilna namestitve je verjetna, če proizvajalec avtomobila v priročniku za uporabo avtomobila navede, da je vozilo primerno za univerzalni sistem za zadrževanje otrok za to starostno skupino.
- Ta sistem za zadrževanje otrok je v skladu s strožjimi pogoji razvrščen kot univerzalen, tako kot prejšnji modeli, ki niso bili opremljeni s tem napotkom.
- V primeru dvoma se obrnite na proizvajalca ali prodajalca sistema za zadrževanje otrok.

POZOR:

- Proizvajalec jamči za varnost otroškega sedeža samo, ko ga uporablja prvi lastnik. Zato kupovanje rabljenega sedeža ni priporočljivo.
- Otroški avtosedež uporabljajte največ 5 let po datumu nakupa. Kakovost avtosedeža se lahko zmanjša zaradi velikih obremenitev, kar pa ni vedno vidno.

OPOZORILO:

- Otroški sedež uporabljajte samo na avtomobilskih sedežih, obrnjenih v smeri vožnje.
- Zložljivi avtomobilski sedeži morajo biti trdno zaskočeni.
- Če je otroški sedež nameščen na sovoznikovem sedežu, mora biti sovoznikov sedež potisnjen čim bolj nazaj.
- Otroškega avtosedeža ne smete uporabljati na sedežih z zračno blazino. Če je treba, zračno blazino onemogočite (vprašajte svojega prodajalca vozil).
- Naslon sovoznikovega sedeža mora biti nastavljen v popolnoma navpični položaj. Nastavljiva opora za glavo mora biti prestavljena v najnižji položaj.
- Otroškega sedeža ne smete zatakni na vrata avtomobila ali v zložljiv avtomobilski sedež; na otroški sedež ne polagajte težkih predmetov.
- Otroka v avtomobilu ne držite v naročju. V primeru močnih sil, do katerih pride pri nesreči, ne otroka ne boste mogli zadržati.
- Varnostnega pasu nikoli ne zapenjajte čez sebe in otroka.
- Otroškega sedeža in pasov ne spreminjajte.
- Prepričajte se, ali varnostni pas ni poškodovan in brezhibno deluje.
- Vsi pasovi, ki so namenjeni pritrditvi sistema za zadrževanje,

morajo biti napeti. Pasovi, ki držijo otroka, morajo biti namešteni tako, da so napeti. Pazite, da se pasovi ne bodo zvijali.

- Otroka v avtomobilskem sedežu ne puščajte predolgo. Čeprav otroški sedež ponuja optimalno udobje, mora vaš otrok redno ležati na trebuhu. S tem poskrbite za njegov zdrav razvoj.
- Da otroka ne boste izpostavljali nepotrebnim toplotnim obremenitvam, otroškega sedeža ne izpostavljajte žgočemu soncu, ko ga ne uporabljate. Deli otroškega sedeža se lahko močno segrejejo in opečejo vašega otroka.
- Otroški avtosedež uporabljajte tudi na kratkih poteh. Prav na teh se zgodi največ nesreč.
- Otroka nikoli ne puščajte v otroškem sedežu oz. v avtu brez nadzora.
- Bodite dober zgled in otroka vedno pripnite.
- Otroka poučite, naj se nikoli ne igra s sponko varnostnega pasu.
- Pri daljših vožnjah se večkrat za kratek čas ustavite, da se lahko otrok spočije od vožnje zunaj vozila.
- Da zagotovite varnost otroka, skrbno preberite ta navodila za uporabo in natančno upoštevajte predpisana navodila za namestitve.
- Varnost otroškega sedeža je zagotovljena samo pri pravilni

uporabi.

- Zaradi tritočkovnega avtomatskega pasu je mogoče otroški sedež pritrditi tako na sovoznikov sedež kot tudi na zadnje sedeže, če ustrezajo standardu ECE R16 ali enakovrednemu standardu. Priporočamo, da otroški avtosedež namestite na zadnje sedeže.
- Otroškega sedeža ne smete pritrditi samo s trebušnim pasom.
- Otroški sedež mora biti v avtu vedno zaščiten z avtomobilskimi pasovi, tudi ko otroka ni v njem.
- Ohlapno nameščen sedež lahko pri naglem zaviranju ali nesreči poškoduje potnike.
- Otroci imajo veliko potrebo po gibanju, zato morajo biti v otroškem sedežu vedno pripeti, tudi izven avtomobila.
- Pazite, da sedeža ne poškodujete z zagozdenjem v vrata vozila ali preklopne avtomobilске sedeže, s predmeti, odloženimi na otroški sedež (npr. prtljago), ali podobnim.
- Otroškega sedeža nikakor ne spreminjajte. S tem bi lahko zmanjšali varnost sedeža.
- Pri nesreči (tudi pri nizki hitrosti ob trku nad 10 km/h) lahko pride do poškodb otroškega avtosedeža, ki niso nujno vidne. V tem primeru je treba otroški avtosedež zamenjati. Poskrbite za ustrezno odlaganje med odpadke.

- Priporočamo, da pred nakupom otroškega sedeža preverite, ali ga je mogoče ustrezno namestiti.
- Prepričajte se, ali so vsa prtljaga in predmeti, ki bi v primeru nesreče ali pri nenadnem zaviranju lahko poškodovali potnike, dovolj zaščiteni.
- Otroškega avtosedeža nikoli ne postavljajte na dvignjeno površino, kot je miza, delovna površina, postelja ali nakupovalni voziček, ko je otrok v njem. Sedež z otrokom bi lahko padel s površine.
- Navodila za uporabo hranite v za to predvidenem predalčku na otroškem avtosedežu.
- Pomembno: Trebušni pas mora potekati tesno čez otrokovo prepono, da lahko v primeru nesreče optimalno deluje.
- Otroškega zadrževalnega sistema ne smete uporabljati brez prevleke iz blaga.
- Ker so prevleke iz blaga sestavni del zadrževalnega sistema, jih je mogoče zamenjati samo s prevlekami iz blaga, ki jih priporoča proizvajalec.
- Otroški avtosedež mora biti nameščen v skladu z navodili za namestitvev. Nepravilna namestitvev je lahko nevarna.
- Pomembna opomba: Ne uporabljajte otroških avtosedežev, obrnjenih v smeri vožnje pri otrocih, mlajših od 15 mesecev.

RO - românesc

IMPORTANT! Păstrați instrucțiunile pentru a le putea consulta ulterior.

Indicații de îngrijire și utilizare

- Materialele folosite la fabricarea produselor noastre corespund cerințelor AZO, standardelor EN1103 și EN71-3, precum și normelor privind rezistența la lumină și rezistența culorii hainelor. Vă recomandăm însă să nu expuneți modelul pentru mult timp la razele puternice ale soarelui. Uzura, scurgerea culorilor și decolorarea sub influența razelor puternice ale soarelui nu constituie motiv de reclamație. Husele textile ale acestui produs sunt lavabile. Puteți spăla husele manual sau la mașină, în regimul de spălare cu apă rece (detergent pentru rufărie fină).
- Îngrijirea și întreținerea regulată contribuie considerabil la siguranța și conservarea valorii produsului dumneavoastră. Factorii de mediu, cum ar fi conținutul de sare din aer, sarea contra poleiului sau ploaia acidă, precum și adăpostirea necorespunzătoare favorizează coroziunea.
- De regulă, husele detașabile pot fi spălate. În acest caz, respectați indicațiile de spălare pentru produsul dumneavoastră.

Instrucțiuni în caz de reclamații

- În caz de defectare sau reclamații, vă rugăm să vă adresați comerciantului de la care ați achiziționat produsul.
- Reclamațiile de garanție pot fi făcute doar în baza unor documente care să dovedească achiziția
- Semnele apărute în mod natural în urma utilizării (uzură) și daunele apărute din cauza suprasolicitării nu constituie motive de reclamație.
- Daunele survenite ca urmare a utilizării necorespunzătoare nu constituie motive de reclamație.
- Daunele survenite ca urmare a montării defectuoase sau punerii incorecte în funcțiune nu constituie motive de reclamație.
- Daunele survenite ca urmare a modificărilor necorespunzătoare ale produsului nu constituie motive de reclamație.
- Punctele de rugină care apar din cauza întreținerii defectuoase sau lipsei întreținerii nu reprezintă defecte.
- Zgârieturile reprezintă semne normale de uzură și nu reprezintă defecte.
- Pe părțile textile care s-au umezit și nu au fost uscate, se poate forma mucegai. Acest fenomen nu reprezintă un defect de fabricație.
- Expunerea la razele solare, transpirația, detergentii, frecarea sau spălările prea frecvente nu exclud decolorarea și, prin

urmare, aceasta nu constituie un defect.

Observație

- Acesta este un sistem de siguranță pentru copii „universal”. Este aprobat pentru uz general în autovehicule conform ECE R129 și se va potrivi pe cele mai multe din scaunele autovehiculului, însă nu toate.
- Montarea corectă este posibilă dacă producătorul autovehiculului explică în manualul autovehiculului că autovehiculul este adaptat unui sistem de siguranță pentru copii „universal” din această grupă de vârstă.
- Acest sistem de siguranță pentru copii a fost clasificat ca „universal” în condiții mai severe decât a fost cazul la modelele precedente care nu poartă această marcă.
- În caz de dubii, adresați-vă producătorului sau vânzătorului sistemului de siguranță pentru copii.

ATENȚIE:

- Siguranța scaunului pentru copii este garantată de producător numai dacă este utilizat de primul cumpărător. Din acest motiv nu se recomandă achiziția unui scaun la mâna a doua (second hand).

- Scaunul auto pentru copii nu ar mai trebui utilizat după 5 ani de la achiziția sa. Calitatea scaunului poate fi afectată imperceptibil în anumite situații din cauza utilizării intense.

AVERTIZARE:

- Folosiți scaunul pentru copii numai pe scaune auto orientate cu fața la direcția de deplasare.
- Scaunele auto rabatabile trebuie să fie blocate ferm.
- Dacă scaunul pentru copii este instalat pe scaunul pasagerului, atunci scaunul pasagerului trebuie împins cât mai mult posibil în spate.
- Scaunul pentru copii nu trebuie utilizat pe scaune auto cu siguranță airbag. Eventual dezactivați airbag-ul (întrebați dealerul dvs.).
- Spătarul scaunului pasagerului trebuie fixat în poziție complet verticală. Tetiera reglabilă trebuie deplasată în poziția cea mai de jos.
- Este interzisă ancorarea scaunului pentru copii în portieră sau în scaune rabatabile; este interzisă prezența obiectelor grele pe scaunul pentru copii.
- Nu țineți niciodată bebelușul în brațe în mașină. Din cauza forțelor imense care apar în cazul unui accident, nu mai puteți

să țineți bebelușul.

- Nu puneți niciodată centura în jurul dvs. și copil.
- Este interzisă efectuarea de modificări la scaunul pentru copii și la centurile de siguranță.
- Asigurați-vă că centura de siguranță nu este deteriorată și este funcțională.
- Toate centurile pentru fixarea sistem de siguranță trebuie tensionate. Centurile cu care este ținut copilul trebuie fixate strâns. Fiți atent ca aceste centuri să nu fie răsucite.
- Nu lăsați bebelușul dvs. niciodată prea mult în scaunul pentru copii. Chiar dacă scaunul pentru copii oferă confort optim, copilul dumneavoastră trebuie să stea periodic întins pe burtă. Astfel este sprijinită o dezvoltare optimă.
- Pentru a nu expune copilul dvs. unui stres termic inutil, scaunul pentru bebeluși nu trebuie expus direct la lumina soarelui, dacă nu este utilizat. Părți ale scaunului pentru copii ar putea deveni fierbinți și ar putea cauza arsuri copilului.
- Folosiți scaunul pentru copii și pentru distanțe scurte. Tocmai în această situație au loc cele mai multe dintre accidente.
- Nu lăsați niciodată copilul nesupravegheat în scaunul pentru copii, respectiv în autovehicul.
- Oferiți un exemplu bun și puneți-vă întotdeauna centura.

- Nu lăsați niciodată copilul să se joace cu dispozitivul de închidere a centurii.
- Faceți pauze scurte în cazul deplasărilor mai lungi, astfel încât copilul dvs. să aibă posibilitatea de a se odihni în exteriorul autovehiculului în urma efortul călătoriei.
- Pentru a garanta siguranța copilului dvs., vă rugăm să citiți atent aceste instrucțiuni de utilizare și să respectați întotdeauna instrucțiunile de montaj indicate.
- Scaunul pentru copii poate garanta siguranța numai în cazul utilizării sale corecte.
- Scaunul pentru copii poate fi fixat cu o centură automată cu prindere în trei puncte, atât pe scaunul pasagerului, cât și pe scaunele din spate, dacă acesta corespunde regulamentului ECE R16 sau unui standard similar. Recomandăm instalarea scaunului pe bancheta din spate.
- Este interzisă fixarea scaunului pentru copii numai cu centura transversală.
- În autovehicul, scaunul pentru copii trebuie asigurat întotdeauna cu centurile autovehiculului, chiar dacă pe el nu se află un copil.
- Un scaun nefixat poate răni pasagerii din autovehicul în cazul unei frânări de urgență sau a unui accident.

- Copiii au o mare dorință de a se mișca și prin urmare trebuie să rămână întotdeauna fixați în scaunul pentru bebeluși, chiar și în afara autovehiculului.
- Aveți grijă ca scaunul să nu fie deteriorat prin prinderea lui în portiera autovehiculului, scaune auto rotative, obiecte așezate pe scaunul pentru copii (de ex. bagaje) sau altele asemănătoare.
- Nu efectuați niciun fel de modificări la scaunul pentru copii. Siguranța scaunului poate fi afectată din această cauză.
- În urma unui accident (chiar la o viteză de impact redusă, mai mare de 10 km/h) scaunul auto pentru copii poate fi deteriorat, fără ca acest lucru să fie neapărat vizibil. În acest caz, scaunul auto pentru copii trebuie înlocuit. Vă rugăm să îl eliminați la deșeurii în mod corespunzător.
- Vă recomandăm ca, înainte de achiziționarea scaunului pentru copii, să verificați dacă acesta poate fi montat corect.
- Asigurați-vă că toate bagajele și obiectele care ar putea răni pasagerii în caz de accident sau frânare puternică sunt asigurate suficient.
- Nu așezați niciodată scaunul pentru copii împreună cu copilul pe o suprafață ridicată, cum ar fi o masă, o suprafață de lucru, un pat sau un cărucior de cumpărături. Scaunul cu copilul din

el ar putea cădea.

- Manualul de utilizare ar trebui păstrat în compartimentul de depozitare al scaunului pentru copii prevăzut pentru acest lucru.
- Important: Centura abdominală trebuie să cuprindă strâns zona inghinală a copilului, pentru a acționa în mod optim în cazul producerii unui accident.
- Sistemul de siguranță pentru copii nu trebuie utilizat fără husa din material textil.
- Deoarece husele din material textil sunt o componentă esențială a sistemului de siguranță, acestea pot fi înlocuite numai cu huse din material textil recomandate de producător.
- Scaunul pentru copii trebuie instalat conform instrucțiunilor. Instalarea greșită poate fi periculoasă.
- Observație importantă: Nu folosiți scaune pentru copii cu orientare în față în cazul copiilor cu vârste sub 15 luni.

GR - ελληνικά

ΣΗΜΑΝΤΙΚΟ! Φυλάξτε τις οδηγίες για μελλοντική χρήση.

Υποδείξεις συντήρησης και χρήσης

- Τα υλικά που χρησιμοποιούνται για την κατασκευή των προϊόντων μας ανταποκρίνονται στην αξίωση AZO, στα πρότυπα EN1103 και EN71-3, καθώς και στην αξίωση περί σταθερότητας φωτός και χρώματος για ένδυση. Παρόλα αυτά, συστήνουμε το μοντέλο να μην εκτίθεται επί μακρόν εντατικά στην ηλιακή ακτινοβολία. Φθορά, μεταφορά των χρωμάτων και ξεθώριασμα σε περίπτωση έντονης ηλιακής ακτινοβολίας δεν αιτιολογούν αξιώσεις παραπόνων. Το υφασμάτινο κάλυμμα αυτού του προϊόντος πλένεται. Μπορείτε να πλένετε τα καλύμματα στο χέρι ή στο πλυντήριο στο πρόγραμμα κρύας πλύσης (πρόγραμμα για ευαίσθητα).
- Στην ασφάλεια και τη διατήρηση της ποιότητας του προϊόντος σας συμβάλουν εξαιρετικά η τακτική συντήρηση και περιποίηση. Περιβαλλοντικές επιδράσεις, όπως αλάτι στον αέρα, χοντρό αλάτι ή όξινη βροχή, καθώς και εσφαλμένη στέγαση, ενισχύουν τη διάβρωση.
- Τα αποσπώμενα καλύμματα κατά κανόνα καθαρίζονται. Προσέχετε σχετικά τις οδηγίες πλύσης του προϊόντος.

Υποδείξεις σε περίπτωση παραπόνων

- Σε περίπτωση ζημιάς ή παραπόνων, παρακαλείσθε όπως απευθύνεστε στον ειδικό προμηθευτή, από τον οποίο αγοράσατε το προϊόν.
- Αξιώσεις εγγύησης μπορούν να ισχύσουν μόνο έναντι παρουσίασης της απόδειξης αγοράς.
- Φαινόμενα φυσικής φθοράς και ζημιές λόγω υπερβολικής καταπόνησης δεν αποτελούν αιτία παραπόνων.
- Ζημιές λόγω μη ορθής χρήσης δεν αποτελούν αιτία παραπόνων.
- Ζημιές λόγω εσφαλμένης συναρμολόγησης ή θέσης σε λειτουργία δεν αποτελούν αιτία παραπόνων.
- Ζημιές λόγω μη ορθών τροποποιήσεων στο προϊόν δεν αποτελούν αιτία παραπόνων.
- Σημεία σκουριάς λόγω ελλιπούς συντήρησης ή μη ορθής χρήσης δεν αποτελούν ελαττώματα.
- Οι γρατσουνιές αποτελούν φυσιολογικά φαινόμενα φθοράς και δεν αποτελούν ελαττώματα.
- Μέρη υφάσματος που υγραίνονται και δεν στεγνώνουν μπορεί να μουχλιάσουν και δεν αποτελούν ελαττώματα του προϊόντος.
- Δεν αποκλείεται ξεθώριασμα λόγω ηλιακής ακτινοβολίας, επίδρασης από ιδρώτα, απορρυπαντικών, τριβής ή πολύ συχνού πλυσίματος, οπότε δεν πρόκειται για ελάττωμα.

Υπόδειξη

- Αυτό είναι ένα σύστημα συγκράτησης για παιδιά «γενικής χρήσης». Είναι εγκεκριμένο για γενική χρήση σε οχήματα κατά το πρότυπο ECE R129 και ταιριάζει στα περισσότερα, όχι όμως σε όλα, τα οχήματα.
- Μία ορθή τοποθέτηση είναι πιθανή όταν ο κατασκευαστής του οχήματος επεξηγεί στο εγχειρίδιο του οχήματος ότι το όχημα είναι κατάλληλο για ένα σύστημα συγκράτησης για παιδιά «γενικής χρήσης» αυτής της κατηγορίας ηλικίας.
- Το παρόν σύστημα συγκράτησης για παιδιά «γενικής χρήσης» έχει ταξινομηθεί ως «γενικής χρήσης» σύμφωνα με τους αυστηρότερους όρους σε σύγκριση με προηγούμενα μοντέλα που δεν φέρουν αυτήν την υπόδειξη.
- Σε περιπτώσεις αμφιβολιών απευθυνθείτε στον κατασκευαστή ή τον πωλητή του συστήματος συγκράτησης για παιδιά.

ΠΡΟΣΟΧΗ:

- Ο κατασκευαστής εγγυάται την ασφάλεια του παιδικού καθίσματος μόνο όταν το προϊόν χρησιμοποιείται από τον πρώτο αγοραστή. Γι' αυτό και δεν συνιστάται η αγορά ενός μεταχειρισμένου καθίσματος (second hand).

- Απαγορεύεται η χρήση του παιδικού καθίσματος αυτοκινήτου 5 χρόνια μετά την αγορά. Η ποιότητα του καθίσματος μπορεί να επηρεαστεί υπό προϋποθέσεις χωρίς να το αντιληφθείτε εξαιτίας της έντονης χρήσης.

ΠΡΟΕΙΔΟΠΟΙΗΣΗ:

- Χρησιμοποιείτε το παιδικό κάθισμα μόνο σε καθίσματα αυτοκινήτων στραμμένα προς την κατεύθυνση οδήγησης.
- Τα πτυσσόμενα καθίσματα αυτοκινήτου πρέπει να ασφαλίζουν καλά.
- Όταν το παιδικό κάθισμα τοποθετείται στο κάθισμα του συνοδηγού, τότε πρέπει να σπρώξετε το κάθισμα του συνοδηγού όσο το δυνατόν πιο πίσω.
- Απαγορεύεται χρήση του παιδικού καθίσματος σε καθίσματα αυτοκινήτων με αερόσακους. Εάν χρειαστεί, απενεργοποιήστε τον αερόσακο (ρωτήστε τον έμπορο του αυτοκινήτου σας).
- Η πλάτη του καθίσματος του συνοδηγού πρέπει να τοποθετηθεί σε εντελώς κάθετη θέση. Τα ρυθμιζόμενα στηρίγματα κεφαλής πρέπει να τοποθετούνται στην κατώτερη θέση.
- Το παιδικό κάθισμα δεν επιτρέπεται να πάνεται στην πόρτα του αυτοκινήτου ή σε πτυσσόμενα καθίσματα. Απαγορεύεται η τοποθέτηση βαριών αντικειμένων επάνω στο παιδικό κάθισμα.

- Μην έχετε ποτέ το μωρό μέσα στο αυτοκίνητο στα γόνατά σας. Δεν μπορείτε να συγκρατήσετε το μωρό σας έναντι των τεράστιων δυνάμεων που σχηματίζονται σε περίπτωση ατυχήματος.
- Μην βάζετε ποτέ τη ζώνη γύρω από εσάς και το παιδί.
- Απαγορεύονται τροποποιήσεις στο παιδικό κάθισμα και στις ζώνες.
- Βεβαιωθείτε ότι η ζώνη ασφαλείας του αυτοκινήτου δεν έχει υποστεί ζημιά και λειτουργεί σωστά.
- Όλες οι ζώνες που προορίζονται για τη στερέωση του συστήματος συγκράτησης πρέπει να είναι σφιγμένες. Οι ζώνες, με τις οποίες συγκρατείται το παιδί, πρέπει να τοποθετούνται σφιχτά. Επίσης, δεν πρέπει να συστρέφονται.
- Μην αφήνετε ποτέ το μωρό σας για πολύ στο παιδικό κάθισμα. Παρότι το παιδικό κάθισμα προσφέρει ιδανική άνεση, το παιδί σας πρέπει να ξαπλώνει τακτικά μπρούμυτα. Έτσι, ενισχύεται η υγιής ανάπτυξή του.
- Προς αποφυγή έκθεσης του παιδιού σας σε άσκοπη θερμότητα, το παιδικό κάθισμα δεν θα πρέπει να εκτίθεται στον έντονο ήλιο όταν δε χρησιμοποιείται. Μέρη του παιδικού καθίσματος μπορεί να υπερθερμανθούν και να προκαλέσουν εγκαύματα στο παιδί σας.
- Χρησιμοποιείτε το παιδικό κάθισμα και σε σύντομες διαδρομές. Ειδικά εδώ συμβαίνουν τα περισσότερα ατυχήματα.
- Μην αφήνετε ποτέ το παιδί σας ανεπιτήρητο στο παιδικό κάθισμα

ή στο αυτοκίνητο.

- Να δίνετε το καλό παράδειγμα και να δένετε πάντα.
- Μην αφήνετε το παιδί σας να παίζει με την πόρπη της ζώνης.
- Σε περίπτωση μεγάλων διαδρομών να κάνετε σύντομα διαλείμματα, ώστε το παιδί σας να έχει τη δυνατότητα να ξεκουράζεται από το ταξίδι εκτός του οχήματος.
- Για την ασφάλεια του παιδιού σας διαβάστε προσεκτικά τις παρούσες οδηγίες χρήσης και τηρείτε επακριβώς τις προβλεπόμενες οδηγίες τοποθέτησης.
- Το παιδικό κάθισμα μπορεί να προσφέρει ασφάλεια μόνο με σωστή χρήση.
- Το παιδικό κάθισμα μπορεί να στερεωθεί με μία αυτόματη ζώνη τριών σημείων τόσο στη θέση του συνοδηγού όσο και στα πίσω καθίσματα, εφόσον πληροί τις αξιώσεις του Κανονισμού ECE R16 ή ισάξιου προτύπου. Συστήνουμε τοποθέτηση του καθίσματος στο πίσω κάθισμα.
- Το παιδικό κάθισμα δεν πρέπει να στερεώνεται μόνο με τη ζώνη υπογαστρίου.
- Στο αυτοκίνητο το παιδικό κάθισμα πρέπει να ασφαρίζεται πάντα με τις ζώνες του αυτοκινήτου, ακόμη και όταν δεν βρίσκεται παιδί σε αυτό.
- Ένα κάθισμα χαλαρά τοποθετημένο μπορεί να τραυματίσει τους

επιβάτες σε περίπτωση απότομου φρεναρίσματος ή ατυχήματος.

- Τα παιδιά κουνιούνται πολύ έντονα και γι' αυτό θα πρέπει να μένουν πάντα δεμένα στο παιδικό κάθισμα, ακόμη και εκτός του αυτοκινήτου.
- Το κάθισμα δεν πρέπει να υποστεί ζημιά είτε εξαιτίας μαγκώματος στις πόρτες του αυτοκινήτου, ή λόγω περιστρεφόμενων καθισμάτων, αντικειμένων τοποθετημένων επάνω στο παιδικό κάθισμα (π.χ. αποσκευές), κτλ.
- Μην τροποποιείτε σε καμία περίπτωση το παιδικό κάθισμα. Σε αντίθετη περίπτωση μπορεί να επηρεαστεί η ασφάλεια του καθίσματος.
- Μετά από ατύχημα (ακόμη και με χαμηλή ταχύτητα πρόσκρουσης με πάνω από 10 km/h) μπορεί να παρουσιαστούν ζημιές στο παιδικό κάθισμα αυτοκινήτου, όχι απαραίτητα εμφανείς. Σε αυτήν την περίπτωση απαιτείται αντικατάσταση του παιδικού καθίσματος αυτοκινήτου. Να απορρίπτεται σύμφωνα με τη νομοθεσία.
- Πριν από την αγορά του παιδικού καθίσματος συστήνουμε να ελέγξετε εάν μπορεί να τοποθετηθεί σωστά.
- Βεβαιωθείτε ότι όλες οι αποσκευές και τα αντικείμενα, που σε περίπτωση ατυχήματος ή έντονου φρεναρίσματος θα μπορούσαν να τραυματίσουν τους επιβάτες, είναι επαρκώς ασφαλισμένα.
- Ποτέ μην τοποθετείτε το παιδικό κάθισμα με το παιδί μέσα επάνω σε ανυψωμένες επιφάνειες, όπως τραπέζια, επιφάνειες εργασίας,

κρεβάτια ή

- καροτσάκια. Το κάθισμα με το παιδί μέσα μπορεί να πέσει.
- Οι οδηγίες χρήσης θα πρέπει να φυλάσσονται στη σχετική θήκη του παιδικού καθίσματος.
- Σημαντικό: Η ζώνη υπογαστρίου πρέπει να περνάει σφικτά πάνω από τη βουβωνική χώρα του παιδιού, ώστε να λειτουργεί άψογα σε περίπτωση ατυχήματος.
- Το σύστημα συγκράτησης για παιδιά απαγορεύεται να χρησιμοποιείται χωρίς υφασμάτινο κάλυμμα.
- Επειδή τα υφασμάτινα καλύμματα αποτελούν σημαντικό στοιχείο του συστήματος συγκράτησης, επιτρέπεται να αντικατασταθούν μόνο με τα υφασμάτινα καλύμματα που προτείνονται από τον κατασκευαστή.
- Το παιδικό κάθισμα πρέπει να τοποθετείται σύμφωνα με τις οδηγίες εγκατάστασης. Η εσφαλμένη εγκατάσταση μπορεί να είναι επικίνδυνη.
- Σημαντική υπόδειξη: Μη χρησιμοποιείτε παιδικά καθίσματα που κοπούν μπροστά σε παιδιά κάτω των 15 μηνών.

TR - Türk

ÖNEMLİ BİLGİ! Kılavuzu ileride başvurmak üzere saklayın.

Bakım ve kullanım bilgileri

- Ürünlerimizin üretiminde kullanılan malzemeler AZO kriterlerine, EN1103 ve EN71-3 standartlarına ve giysiler için ışık ve renk haslığı kriterlerine uygundur. Buna rağmen ürünü uzun süre yoğun güneş ışınlarına maruz bırakmamanızı öneririz. Yoğun güneş ışınları altında aşınma, renklerin solması ve kaybi gibi durumlar kusur ve şikâyet sebebi sayılmaz. Bu ürünün kumaş kılıfı yıkanabilir. Kılıfları elde veya makinede soğuk suyla (hassas ürünler için deterjanla) yıkayabilirsiniz.
- Düzenli aralıklarla yapılan koruyucu bakım ve periyodik bakım ürününüzün güvenliği ve değerinin korunması bakımından önemlidir. Havadaki tuz oranı, yollara serpilen tuz, asitli yağmur veya arabanın yanlış yerlerde muhafaza edilmesi paslanmayı teşvik eder.
- Çıkarılabilir kılıflar genelde temizlenebilir. Ürününüz üzerindeki yıkama bilgilerini dikkate alın.

Şikâyet/kusur halinde bilgiler

- Hasar veya şikâyet/kusur halinde lütfen ürünü satın aldığını uzman satış noktasına başvurun.
- Garanti talepleri ancak kasa fişi ibraz edilerek ileri sürülebilir.
- Doğal yıpranma belirtileri (aşınma) ve aşırı kullanımdan ötürü hasarlar şikâyet/kusur sebebi sayılmaz.
- Usulüne aykırı kullanımdan kaynaklanan hasarlar şikâyet/kusur sebebi sayılmaz.
- Hatalı montaj veya kullanıma alma çalışmalarından kaynaklanan hasarlar şikâyet/kusur sebebi sayılmaz.
- Üründe usulüne aykırı yapılan değişikliklerden kaynaklanan hasarlar şikâyet/kusur sebebi sayılmaz.
- Periyodik bakımın yapılmamasından veya usulüne aykırı kullanımdan kaynaklanan paslanmalar kusur sayılmaz.
- Çizikler normal aşınma belirtileridir ve kusur sayılmaz.
- Islanan ve kurutulmayan tekstil parçalarda küflenme olabilir ve bu üretimden kaynaklanan bir kusur değildir.
- Güneş ışınları, ter, temizlik maddeleri, aşınma veya sık sık yıkama halinde rengin solması söz konusu olabilir ve bu bir kusur sayılmaz.

Dikkatinize

- Bu "üniversal" bir çocuk emniyet sistemidir. ECE R129 standardına göre araçlarda genel kullanım için onaylıdır ve araç koltuklarının tamamına olmasa da çoğuna uyacaktır.
- Araç üreticisi araç kılavuzunda aracın bu yaş grubu için "üniversal" çocuk emniyet sistemi için uygun olduğunu beyan ettiyse, sistemin usulüne uygun montajı mümkündür.
- Bu çocuk emniyet sistemi, üniversal ibaresini taşımayan önceki modellerde olduğundan daha sıkı koşullar altında "üniversal" olarak sınıflandırılmıştır.
- Tereddüt halinde lütfen çocuk emniyet sisteminin üreticisi veya satıcısı ile irtibata geçin.

DİKKAT:

- Çocuk koltuğu ancak ilk satın alan kişi tarafından kullanıldığında üretici güvenliğini garanti eder. Bunun için ikinci el koltuk satın alınması önerilmemektedir.
- Çocuk oto koltuğu satın alındıktan 5 yıl sonra artık kullanılmamalıdır. Aşırı zorlanmadan ötürü koltuğun kalitesi gözle görülmeyen şekilde etkilenebilir.

UYARI:

- Çocuk güvenlik koltuğunu sadece aracın gidiş yönüne bakan koltuklarda kullanın.
- Katlanır araç koltuklarının sıkıca yerine oturmuş olmaları gerekir.
- Çocuk güvenlik koltuğu öndeki yolcu koltuğuna takılacaksa, öndeki yolcu koltuğunun mümkün olduğu kadar arkaya çekilmesi gerekir.
- Çocuk güvenlik koltuğu hava yastığıyla korunan araç koltuklarında kullanılmamalıdır. Gerekirse hava yastığını etkisiz hale getirin (araç satıcınıza danışın).
- Öndeki yolcu koltuğunun sırt kısmı tam dik konumda olmalıdır. Ayarlanabilir koltuk başlığı an alt konuma getirilmelidir.
- Çocuk güvenlik koltuğu aracın kapısına veya katlanır koltuğa sabitlenmemelidir; araç koltuğuna ağır cisimler konulmamalıdır.
- Bebeğinizi araç içinde kesinlikle kucağınızda tutmayın. Kaza esnasında oluşan yoğun kuvvetler nedeniyle bebeğinizi tutmanız imkânsızdır.
- Aracın emniyet kemerini kesinlikle çocuğunun vücuduna dolamayın.
- Çocuk güvenlik koltuğunda ve kemerlerde herhangi bir değişiklik yapılamaz.

- Aracın emniyet kemerinin hasarlı olmadığından ve kusursuz çalıştığından emin olun.
- Çocuk emniyet sistemini sabitlemeye mahsus kemerlerin tamamı sıkılmalıdır. Çocuğu tutan kemerler sıkıca takılmış olmalıdır. Bu kemerlerin dönmemesine dikkat edin.
- Bebeğinizi kesinlikle uzun süre çocuk koltuğunda bırakmayın. Çocuk güvenlik koltuğu optimum konfor sunsa da bebeğinizin düzenli olarak karın üstü yatmalıdır.
- Böylece sağlıklı gelişimi desteklenir.
- Çocuğunuz gereksiz yere ısılarla maruz bırakmamak için bebek koltuğu kullanılmadığında direkt güneş ışınlarından korunmalıdır. Çocuk koltuğunun parçaları aşırı ısınabilir ve çocuğunuzun yakabilir.
- Çocuk güvenlik koltuğunu kısa mesafelerde de kullanın. Kısa mesafelerde daha sık kazalar oluşmaktadır.
- Çocuğunuz kesinlikle çocuk güvenlik koltuğunda ya da aracın içinde gözetimsiz bırakmayın.
- İyi örnek olun ve emniyet kemerinizi daima takın.
- Çocuğunuzun kemer kilidiyle oynamasını tembih edin.
- Uzun yolculuklarda kısa molalar vererek çocuğunuzun araç dışında yol yorgunluğunu atmasına olanak sağlayın.
- Çocuğun güvenliğini sağlamak için kullanım kılavuzunu lütfen

dikkatle okuyun ve belirtilen montaj talimatlarına titizlikle uyun.

- Çocuk güvenlik koltuğu ancak doğru kullanıldığında güvenlik sağlayabilir.
- Çocuk güvenlik koltuğu, üç noktalı otomatik emniyet kemeriyle ECE R16 düzenlemesine ya da benzer standarda uygun olmaları şartıyla gerek öndeki yolcu koltuğuna gerek arka koltuklara takılabilir. Çocuk koltuğunu arka koltuğa takmanızı öneririz.
- Bebek koltuğu sadece bel kemeriyle sabitlenmemelidir.
- Çocuk güvenlik koltuğu, içinde çocuk oturmasa da araç içinde daima aracın emniyet kemeriyle sabitlenmelidir.
- Sıkıca takılmayan koltuk ani fren halinde ya da kazalarda yolcuları yaralayabilir.
- Çocukları genelde yerlerinde duramazlar. Bu nedenle bebek koltuğunda oturduklarında aracın dışında da daima kemerleri takılı olmalıdır.
- Koltuğun araç kapısı, dönebilen araç koltukları ya da çocuk güvenlik koltuğu üzerine konulan eşyalar vb. nedeniyle (örn. bagaj) sıkışarak zarar görmemesine dikkat edin.
- Çocuk güvenlik koltuğunuzda herhangi bir değişiklik yapmayın. Aksi takdirde koltuğun emniyeti olumsuz etkilenebilir.

- Kazadan sonra (saatte 10 km üzerinde düşük süratli çarpışmalarda da) çocuk güvenlik koltuğunda gözle görülmeyen hasarlar oluşabilir. Bu durumda çocuk güvenlik koltuğunun değiştirilmesi gerekir. Koltuğu lütfen usulüne uygun bertaraf edin.
- Çocuk güvenlik koltuğu satın almadan önce usulüne uygun montajının mümkün olup olmadığını kontrol etmenizi öneririz.
- Kaza veya ani fren halinde araç içindeki yolcuları yaralayabilecek tüm bagaj eşyalarının ve nesnelere yeterince emniyete alınmış olduğundan emin olun.
- İçinde çocuğunuzun oturduğu çocuk güvenlik koltuğunu örn. masa, tezgâh, yatak, alışveriş arabası vb. gibi yüksek bir yere kesinlikle koymayın.
- İçinde bebeğin bulunduğu koltuk aşağıya düşebilir.
- Kullanım kılavuzunu çocuk güvenlik koltuğunun öngörülen bölmesinde muhafaza edilmelidir.
- Önemli: Kucak kemeri, kaza anında en etkili korumayı sağlayabilmesi için çocuğunuzun kasıklarından gergin bir şekilde geçirilmelidir.
- Çocuk emniyet sistemi kılıf olmadan kullanılmamalıdır.
- Kılıflar, emniyet sisteminin ayrılmaz bir parçası olduğu için,

- sadece üretici tarafından önerilen kılıflar ile değiştirilebilir.
- Çocuk koltuğu kurulum talimatına uygun şekilde takılmalıdır. Yanlış kurulum tehlikeli olabilir.
 - Önemli not: 15 aydan küçük çocuklarda öne dönük çocuk koltukları kullanmayın.

BA - bosanski

VAŽNO! Uputstvo zadržati u slučaju daljih pitanja.

Napomene za njegu i korištenje

- Materijali korišteni za proizvodnju naših proizvoda odgovaraju AZO zahtjevima, EN1103 i EN71-3, kao i postojanosti na svjetlost i postojanosti obojenja za odjeću. Savjetujemo Vam da ovaj model uprkos tome ne ostavljate duže vremena na jakom suncu. Istiranje, izbjeljivanje boja i izbljeđivanje pri jakom zračenju sunca nisu osnova za reklamaciju. Tekstilna presvlaka ovog artikla je periva. Presvlake možete prati ručno ili u mašini za veš na programu za hladno pranje veša (deterdžentom za pranje osjetljivog veša).
- Sigurnosti i održavanju vrijednosti Vašeg proizvoda uveliko doprinose redovna njega i održavanje. Uticaj okoline kao količina soli u vazduhu, sol za posipanje ceste pri poledici ili kisela kiša, kao i pogrešno skladištenje, izazivaju koroziju.
- Presvlake koje se mogu skinuti po pravilu se mogu čistiti. Obratite pažnju na uputstvo za pranje na Vašem proizvodu.

Napomene za slučaj reklamacije

- U slučaju oštećenja ili reklamacije molimo obratite se stručnom trgovcu kod kojeg ste kupili proizvod.
- Pravo na garanciju može biti ostvareno samo uz priložen kupovni račun.
- Prirodni tragovi korištenja (trošenje) i oštećenja nastala prekomjernim korištenjem ne predstavljaju pravo na reklamaciju.
- Oštećenja nastala neispravnim korištenjem, ne predstavljaju pravo na reklamaciju.
- Oštećenja nastala pogrešnim montiranjem ili stavljanjem u pogon, ne predstavljaju pravo na reklamaciju.
- Oštećenja nastala neprikladnim izmjenama na proizvodu, ne predstavljaju pravo na reklamaciju.
- Hrđa koja se može pojaviti uslijed neodržavanja ili neispravnog postupanja, ne predstavlja nedostatak.
- Ogrebotine su normalna trošenja i ne predstavljaju nedostatak.
- Navlašeni tekstilni dijelovi, koji nisu osušeni mogu plijesniviti i ne predstavljaju nedostatak uslovljen proizvodnjom.
- Sunčevim zračenjem, uticajem znoja, sredstvima za čišćenje, istiranjem ili prečestim pranjem se izbljeđivanje ne može isključiti i stoga nije nedostatak.

Napomena

- Ovo je „univerzalni“ sistem za držanje djeteta. Odobren je skladno ECE R129 za opću upotrebu u vozilima i odgovarat će na većinu, ali ne na sva sjedišta vozila.
- Propisna ugradnja je vjerovatno moguća, ako proizvođač vozila u pratećem priručniku vozila izjavi, da je vozilo prikladno za ugradnju „univerzalnog“ sistema za držanje djeteta ove starosne dobi.
- Ovaj sistem za držanje djeteta je uvršten kao „univerzalan“ pod strožijim uslovima nego što je to bio slučaj kod ranijih izvedbi koje ne nose tu naznaku.
- U slučaju nedoumica obratite se proizvođaču ili prodavaču sistema za držanje djeteta.

PAŽNJA:

- Proizvođač garantuje za sigurnost dječje sjedalice samo ako je koristi prvi kupac. S toga se ne preporučuje kupovati polovnu sjedalicu. (second hand).
- Dječja autosjedalica se ne bi trebala koristiti duže od 5 godina od kupnje. Kvalitet sjedalice bi zbog čestog korištenja ogao biti neuočljivo smanjen.

UPOZORENJE:

- Dječju sjedalicu koristite samo na sjedištima usmjerenim u pravcu vožnje.
- Preklopiva sjedišta moraju biti učvršćena.
- Ako se dječja sjedalica postavlja na sjedište suvozača, sjedište suvozača se mora gurnuti što je dalje moguće unatrag.
- Dječja sjedalica se ne smije koristiti na sjedištima vozila koja su zaštićena zračnim jastucima. Po potrebi deaktivirati zračni jastuk (Pitajte Vašeg prodavača automobila).
- Naslon za leđa na suvozačevom sjedištu mora biti pozicioniran u sasvim uspravan položaj. Pomični naslon za glavu mora biti pozicioniran u najniži položaj.
- Dječja sjedalica ne smije biti priklještena za vrata vozila ili preklopiva sjedišta; na dječjoj sjedalici ne smiju biti postavljeni teški predmeti.
- Ne držite Vašu bebu u vozilu nikada u krilu. Zbog ogromnih sila koje se oslobađaju prilikom nesreće Vi više niste u mogućnosti držati Vašu bebu.
- Nikada ne vežite sebe i dijete jednim pojasom.
- Na dječjoj sjedalici i pojasevima ne smiju se poduzimati nikakve izmjene.
- Uvjerite se da sigurnosni pojas automobila nije oštećen i da je

potpuno funkcionalan.

- Svi pojasevi koji su određeni za pričvršćavanje sistema za zadržavanje moraju biti zategnuti. Pojasevi koji pridržavaju dijete moraju biti čvrsto stegnuti. Obratite pažnju, da ovi pojasevi nisu uvijeni.
- Ne ostavljajte Vašu bebu nikada predugo u dječjoj sjedalici. Iako dječja sjedalica pruža izuzetnu udobnost, Vaša beba mora redovno ležati na trbuhu. Tako se podstiče njen zdrav razvoj.
- Kada nije u upotrebi sjedalica za bebu ne bi trebala biti izložena žarkom suncu, kako Vaše dijete ne bi bilo nepotrebno izloženo toplotnom opterećenju. Dijelovi dječje sjedalice mogli bi se zagrijati i opeći Vaše dijete.
- Dječju sjedalicu koristite i na kratkim relacijama. Upravo tu se događa najviše nesreća.
- Nikada ne ostavljajte svoje dijete bez nadzora u dječjoj sjedalici odnosno u automobilu.
- Budite dobar primjer i uvijek se vežite pojasom.
- Ukažite Vašem djetetu na to, da se nikada ne igra sa bravom pojasa.
- Za vrijeme dužih vožnji pravite kratke pauze, kako bi Vaše dijete imalo mogućnost odmoriti se od napornog putovanja izvan vozila.

- Kako bi zagarantovali sigurnost Vašeg djeteta, molimo Vas pažljivo pročitajte ovo uputstvo za korištenje i tačno se pridržavajte navedenih uputstava za montažu.
- Dječja sjedalica garantuje sigurnost samo kod ispravne upotrebe.
- Dječju sjedalicu možete pričvrstiti pomoću automatskog pojasa u tri tačke kako na sjedištu suvozača tako na zadnjim sjedištima, ukoliko zadovoljava propis ECE R16 ili drugi odgovarajući standard. Preporučujemo Vam smještaj sjedalice na zadnjem sjedištu.
- Sjedalica za bebe ne smije biti pričvršćena samo sa zdjeličnim pojasom.
- Dječja sjedalica u automobilu uvijek mora biti pričvršćena sigurnosnim pojasom, i kada se dijete ne nalazi u njoj.
- Labavo pričvršćena sjedalica može pri naglom kočenju ili udesu ozlijediti putnike u automobilu. Djeca imaju veliku potrebu za kretanjem, te bi zato u sjedalici za bebe i izvan automobila trebala uvijek ostati vezana.
- Pripazite na to da se sjedalica ne ošteti zaglavlivanjem u vratima vozila, rotirajućim sjedištima, predmetima položenim u dječju sjedalicu (npr. prtljag) i slično.
- Ne poduzimajte nikakve izmjene na dječjoj sjedalici. Sigurnost

sjedalice mogla bi time biti umanjena.

- Nakon nesreće (i pri maloj brzini sudara od 10 km/sat) na dječijoj autosjedalici su mogla nastati oštećenja koja nisu nužno očigledna. U ovom slučaju dječja autosjedalica mora biti izmjenjena. Molimo da je propisno odložite u otpad.
- Preporučujemo Vam da prije kupnje dječije sjedalice provjerite, može li se ispravno montirati. Uvjerite se da su svi dijelovi prtljaga i predmeti koji bi u slučaju nesreće ili naglog kočenja mogli povrijediti putnike, dovoljno osigurani.
- Dječju sjedalicu sa djetetom nikada ne stavljajte na uzvišene površine poput stola, radne površine, kreveta ili kolica za kupovinu. Sjedalica bi mogla pasti sa bebom.
- Uputstvo za rukovanje trebalo bi čuvati u za predviđenom pretincu dječje sjedalice.
- Važno: Karlični pojas mora biti zategnut preko prepona djeteta, kako bi imao optimalan učinak u slučaju saobraćajne nesreće.
- Dječje sigurnosno sjedište ne smije se upotrebljavati bez tekstilne navlake.
- Kako su tekstilne navlake sastavni dio sigurnosnog sjedišta, smiju se zamijeniti samo tekstilnim navlakama koje preporučuje proizvođač.

- Dječje autosjedište mora se postaviti prema uputstvu za ugradnju. Nepropisna ugradnja može biti predstavljati opasnost.
- Važna napomena: Nemojte koristiti dječja autosjedišta okrenuta prema naprijed za djecu mlađu od 15 mjeseci.

בחורף על משטחים מכוסי קרח, גשם חומצי ואחסון לא נכון של המוצר.

- הריפודים ניתנים לשליפה ובדרך כלל ניתן לנקותם. יש להקפיד על הוראות הכביסה של היצרן.

מידע על מימוש האחריות

- במקרה של פגמים או תביעות למימוש האחריות יש לפנות לחנות בה רכשתם את המוצר.
- ניתן לממש את האחריות רק בהצגת חשבונית הקנייה.
- תופעות בלאי רגילות ופגמים שמקורם בשימוש יתר אינם במסגרת האחריות.
- פגמים שנוצרו עקב שימוש לא הולם במוצר אינם במסגרת האחריות.
- פגמים שנוצרו עקב הרכבה לקויה או שימוש לא תקין אינם במסגרת האחריות.
- פגמים שנוצרו עקב שינויים לא הולמים במוצר אינם במסגרת האחריות.

עברי

השוב! נא לשמור על ההוראות לעיון בעתיד.

הנחיות טיפול ושימוש

- החומרים ששימשו לייצור המוצרים שלנו עומדים בתקני AZO, EN1103 ו-EN71-3, וכן, הצבעים של ריפוד המוצר עמידים בפני חשיפה לאור עם זאת, אנו ממליצים לא לחשוף את המוצר לשמש למשך זמן ממושך. שפשוף הצבע, טשטושו ודהייתו בשל חשיפה ישירה לשמש אינם במסגרת האחריות. ריפוד המוצר ניתן לכביסה. ניתן לכבס את הריפוד בכביסת יד או במכונה בכביסה קרה (עם חומר לכביסה עדינה).
- טיפול קבוע במוצר ותחזוקתו עשויים לתרום באופן משמעותי לבטיחותו ולשמירה על ערכו. השפעות סביבה שונות עלולות להחיש את בלאי המוצר, כגון רמת המליחות באוויר, מלח שפוזר

- מכונית הפונה לכיוון הנסיעה.
- מושבי רכב מתקפלים חייבים להיות נעולים היטב במקומם.
- אם מושב הבטיחות מותקן על מושב הנוסע הקדמי, יש להזיז את מושב הנוסע הקדמי לאחור ככל הניתן.
- אין להשתמש במושב הבטיחות לילד על מושבי רכב המצוידים בכרית אוויר פעילה. במידת הצורך, השביתו את פעולת כרית האוויר (להדרכה פנו לסוכנות הרכב)
- משענת הגב של מושב הנוסע חייבת להיות במצב זקוף לחלוטין. משענת הראש המתכווננת חייבת להיות מונמכת למיקום הנמוך ביותר.
- אין לאפשר למושב הבטיחות להילכד בדלת המכונית או במושב מתקפל; אסור להניח חפצים כבדים
- על מושב הילד.
- לעולם אל תחזיקו את הילד על עצמכם

- במכונית. לא תוכלו להחזיק את הילד כנגד כוחות עצומים המשתחררים בעת תאונה.
- לעולם אל תחגרו את חגורת הבטיחות סביב עצמכם יחד עם הילד.
- אין לבצע שינויים כלשהם במושב או ברצועות הבטיחות.
- יש לוודא כי חגורת הבטיחות של המכונית אינה פגומה ומתפקדת במלואה.
- יש להדק את כל הרצועות שנועדו לריסון הילד. חובה להדק את הרצועות המשמשות לריסון הילד.
- יש לוודא כי רצועות אלו אינן מעוותות.
- לעולם אל תשאירו את הילד במושב הבטיחות למשך זמן ממושך מדי. למרות שהמושב לילד מציע נוחות אופטימלית, באופן רגיל יש להשכיב את הילד
- כשהוא שוכב על הבטן. הדבר תומך בהתפתחותו הבריאה.
- כדי למנוע חשיפה של הילד לחום מיותר, אין לחשוף את מושב התינוק לחום השמש כאשר אינו

- כתמי חלודה שהופיעו עקב תחזוקה לקויה של המוצר או טיפול לא הולם בו אינם מהווים פגם במוצר.
- שריטות הינן תופעות בלאי רגילות ואינן מהוות פגם במוצר.
- חלקי בד שצברו רטיבות ולא יובשו, עלולים להעלות עובש ואינם מהווים פגם שמקורו בייצור.
- לא ניתן להוציא מכלל אפשרות את דהייט המוצר עקב חשיפה לשמש, זיעה, שימוש בחומרי ניקוי, שפשופים או כביסת יתר. במקרים הללו הדהייה אינה מהווה פגם במוצר.

הערה

- זוהי מערכת «אוניברסלית» לריסון ילדים. היא מאושרת על פי תקן ECE R129 לשימוש כללי ברכב ומתאימה לרוב, אך לא לכל, מושבי הרכבים.
- התקנה נכונה תתקיים אם יצרן הרכב מצהיר במדריך לרכב כי הרכב מתאים לריסון ילדים

- «אוניברסלי» בקבוצת גיל זו.
- התקן זה לריסון ילדים הוגדר כ«אוניברסלי» בתנאים מחמירים יותר לעומת דגמים קודמים שאינם נושאים תו תקן זה.
- במקרה של ספק, אנא פנו ליצרן או למוכר של מערכת ריסון הילדים.

שימו לב:

- בטיחות מושב הילדים מובטחת על ידי היצרן רק לשימוש הרוכש המקורי. לכן לא מומלץ לקנות מושב מיד שניה.
- אין להשתמש במושב הבטיחות לרכב מעבר ל-5 שנים לאחר הרכישה. איכות המושב עלולה להיות מושפעת באופן בלתי מורגש משימוש אינטנסיבי.

אזהרה:

- יש להשתמש במושב הבטיחות רק על מושב

- חגורת בטיחות אוטומטית בעלת שלוש נקודות עיגון, הן במושב הנוסע הקדמי והן במושב האחורי, בתנאי שהיא עומדת בתקן ECE R16 או תקן מקביל. אנו ממליצים למקם את המושב במושב האחורי.
- אין לחבר את מושב הבטיחות באמצעות חגורת הברכיים בלבד.
- במכונית, מושב הבטיחות חייב תמיד להיות מחובר בחגורת הבטיחות, גם אם אין בו ילד.
- מושב שאינו מחובר כראוי עלול לפגוע בנוסעים במצב חירום או תאונה.
- לילדים יש דחף גדול לזוז ולכן חובה תמיד לרכוס את הרצועות כאשר הילד נמצא במושב, אפילו בשימוש מחוץ לרכב.
- יש לוודא שמושב הבטיחות לא נפגע עקב הילכדות בדלת המכונית, מושבי רכב מסתובבים, חפצים המונחים עליו (למשל מזוודות) וכדומה.
- אין לבצע שינויים כלשהם במושב הבטיחות. הדבר עלול להשפיע על בטיחות המושב.

- בשימוש. חלקים במושב הילד עלולים להתחמם והילד עלול להיכוות.
- השתמשו במושב הבטיחות אפילו בנסיעה למרחק קצר. זהו האופן שבו קורות רוב התאונות.
- לעולם אל תשאירו את הילד ללא השגחה במושב הבטיחות או במכונית.
- שמשו דוגמה טובה וחגרו תמיד את חגורת הבטיחות שלכם.
- אל תאפשרו לילדכם לשחק עם האבזם.
- במהלך נסיעות ארוכות, עצרו להפסקה קצרה, ואפשרו לילד הזדמנות להתאושש ממאמץ הנסיעה מחוץ לרכב.
- כדי להבטיח את שלומו של ילדכם, אנא קראו בתשומת לב את הוראות השימוש ומלאו בהקפדה אחר הוראות ההתקנה.
- מושב הבטיחות לילד יכול להבטיח את הבטיחות רק כאשר משתמשים בו כראוי.
- ניתן לחבר את מושב הבטיחות לילד באמצעות

- אין להשתמש בהתקן הריסון לילדים ללא ריפוד בד.
- ריפודי הבד הינם חלק משמעותי מהתקן הריסון לילדים, ולפיכך מותר להחליפם רק בריפודי הבד המומלצים על-ידי היצרן.
- חובה להרכיב את המושב למכונית לפי הוראות ההתקנה. התקנה שגוייה עלולה להיות מסוכנת.
- מידע חשוב: אין להשתמש במושבים למכונית המופנים קדימה בילדים מתחת לגיל 15 חודשים.

- לאחר תאונה (אפילו במהירות נמוכה העולה על 10 קמ"ש), עלול להיגרם נזק למושב הבטיחות, שלא בהכרח ייראה. במקרה זה, יש להחליף את מושב הבטיחות. אנא סלקו אותו כראוי.
- אנו ממליצים לבדוק לפני רכישת מושב הבטיחות כי ניתן להתקין אותו ברכב כראוי.
- יש לוודא שכל המטען והחפצים שעלולים לפגוע בנוסעים במקרה של תאונה או בלימה פתאומית, מאובטחים בצורה נאותה.
- לעולם אין להניח את מושב הילד עם הילד בתוכו על משטח מוגבה כגון שולחן, משטח עבודה, מיטה או עגלת קניות. המושב עם הילד בתוכו עלול ליפול.
- את הוראות ההפעלה יש לאחסן בתא האחסון המיועד לכך במושב הבטיחות.
- חשוב: יש להדק היטב את חגורת האגן מעל לקפל המפשעה הילד, כדי שתפעל באופן מיטבי במקרה של תאונה.

CN - 中国

重要！ 请保留该说明书，以备后用。

保养和使用注意事项

- 我们产品生产所采用的材料符合AZO要求，EN1103和EN71-3标准以及服装的光与色牢度要求。尽管如此，我们仍然建议您不要将其长期暴露在日光下。对于由于强烈的日光直射造成对的磨损，渗色和褪色，我们不承担任何责任。该商品的罩面可清洗。您可手洗或冷水机洗（高级洗衣粉）罩面。
- 为了安全以及您产品的保值，请定期进行维护和保养。由于存在环境影响

（如：空气中的盐分，融雪盐或酸雨）以及错误存放的可能性，因此必须进行防腐处理。

- 可拆下的罩面通常可清洁。为此应务必注意产品上的警告注意事项。

投诉注意事项

- 如果出现损坏或需要投诉，请联系您购买产品的经销商。
- 仅在提供购买凭证的情况下担保索赔才适用。
- 自然损耗（磨损）和由于过度负荷造成的损坏不在担保赔偿范围之内。
- 由于未按规定使用造成的损坏不在担保赔偿范围之内。
- 由于错误安装或使用造成的损坏不在担保赔偿范围之内。
- 由于未按规定更改产品造成的损坏不

在担保赔偿范围之内。

- 由于错误的维护或未按规定处理造成的锈蚀不属于产品缺陷。
- 刮擦通常为磨损并且不属于产品缺陷。
- 潮湿的织物可能发霉并且不属于产品缺陷。
- 日光照射，汗液影响，清洁剂，磨损或频繁清洗可能导致掉色并且不属于产品缺陷。

注意事项

- 这是一款“通用”的儿童汽车安全座椅。此产品已通过ECE R129标准认可于一般情况下使用于车辆及可相配于大多数但不是所有的汽车座椅。
- 若汽车制造商有在使用说明书说明该汽车适用于这年龄组的“通用”儿童

汽车安全座椅，则可正确安装。

- 此儿童汽车安全座椅比以往没有此标记的型号经过更严格的标准被分类为“通用”。
- 如有任何疑问，请联络儿童汽车座椅的生产商或供应商。

注意：

- 制造商仅对婴儿汽车座椅的初始购买者保障产品的安全性。因此，不建议购买二手的婴儿汽车座椅。
- 自购买之日起算，婴儿汽车座椅的使用期限不得超过五年。在某种情况下，如果非常频繁地使用座椅，座椅品质可能会受到轻微的影响。

警示：

- 本婴儿汽车座椅仅适用于面向行驶方

向的汽车座椅。

- 向下折叠的汽车座椅必须牢牢地卡入到位。
- 若将婴儿汽车座椅安装在乘客座椅上，则乘客座椅必须尽可能的往后推。
- 婴儿汽车座椅可能不适用于装有安全气囊的汽车座椅上。这可能导致安全气囊不能正常操作（请咨询您的汽车经销商）。
- 乘客座椅的靠背必须是完全垂直的。若座椅上安装有头枕，则该头枕必须置于最低位置。
- 本婴儿汽车座椅不得被车门或折叠座椅夹住；不得将重物放置在婴儿汽车座椅上。
- 当汽车正在行驶时，切勿把婴儿抱在

您的膝盖上。事故发生时的急转向力将使您无法抱住婴儿。

- 切勿与您的婴儿共用一条安全带。
- 不得改装婴儿汽车座椅和安全带。
- 确保汽车内的座椅安全带未损坏，且功能完好无损。
- 专用于将婴儿限制在座椅内的所有安全带必须系紧。保护婴儿的安全带必须拉紧。确保这些安全带未扭曲
- 切勿让您的婴儿长时间待在婴儿汽车座椅中。尽管婴儿汽车座椅非常舒适，但让您的婴儿定期平躺很重要。这主要是出于健康成长的考虑。
- 不使用时，不得将婴儿汽车座椅置于强烈的阳光下，因其余热可能随后会给您的婴儿带来本可以避免的不适感。儿童座椅部份地方可能会很热并

烧伤你的小孩

- 在短途旅行中不要忘了使用婴儿汽车座椅。实际上，大多数事故发生于短途旅行中。
- 切勿将您的孩子单独留在汽车内的婴儿汽车座椅上。
- 请养成良好的习惯，时常系紧座椅安全带。
- 切勿让您的婴儿玩耍座椅安全带的紧固件
- 在相对长的旅途期间做短暂停歇，以便您的婴儿有机会待在车外，从而从旅途的疲劳状态中恢复过来。
- 请仔细阅读这些使用和安装说明，并严格遵守，以保护您孩子的安全。
- 婴儿汽车座椅需使用正确，才能保证其安全。

- 可使用乘客座椅或后座椅上的三点式紧急锁紧回卷式安全带固定本婴儿汽车座椅，因这些安全带可符合 ECE R16 或相等标准的要求。我们建议将婴儿汽车座椅置于后座椅上。
- 不得使用安全腰带固定本婴儿汽车座椅。
- 即使在未使用的情况下，也应用座椅安全带固定婴儿汽车座椅。
- 如果出现紧急制动或发生事故，未固定的婴儿汽车座椅可能伤害乘客。
- 婴儿天性好动，因此，应时常系紧在婴儿汽车座椅内，即使不在车内，也同样如此。
- 确保婴儿汽车座椅不会被车门夹住，或因汽车座椅转动或将物体（例如：行李等）置于婴儿汽车座椅上而受

- 损。
- 请不要改装婴儿汽车座椅。这可能给座椅的安全性带来不利影响。
- 儿童汽车安全座椅可能在事故中受到损害（即使在高于10km/h的低速情形下，这种损害有可能不是那么显而易见的。如遇此情，请立即更换您的儿童汽车安全座椅，并合理丢弃旧的座椅。
- 在您购买该婴儿汽车座椅之前，建议您先检查该座椅是否可被正确安装。
- 确保发生事故或紧急制动时，可能伤害乘客的所有行李和物件均固定妥当。
- 请保留此说明书在儿童汽车座椅的口袋内。
- 请勿将放入小孩的汽车座椅放在高的

- 地方，如桌台，工作台，床上或购物车内，座椅或会跌落。
- 重要：安全带必须在儿童的腹股沟上方拉紧，以便在发生事故时提供最佳保护。
- 没有织物套时，不得使用儿童约束系统。
- 由于织物套是约束系统的重要组成部分，因此只能用制造商建议的织物套进行更换。
- 必须根据安装说明安装儿童座椅。错误的安装可能带来危险。
- 重要提示：15 个月以下的儿童请勿使用前向儿童座椅。

فرص التآكل.

- الأغشية القابلة للإزالة يمكن تنظيفها بشكل طبيعي.
- لاحظ تعليمات الغسيل الخاصة بالمنتج الخاص بك.

إرشادات في حالة الشكوى

- في حال وجود ضرر أو شكوى يُرجى الاتصال بتاجر التجزئة الذي قمت بشراء المنتج منه.
- لا يُعتدّ بمطالبات الضمان إلا بعد تقديم دليل على الشراء.
- ظاهرة التآكل الطبيعي (الاستهلاك) والأضرار الناجمة عن الاستهلاك المفرط لا تمثل أي حق للشكوى.
- الأضرار الناجمة عن الاستخدام غير السليم، لا تشكل أي حق للشكوى.
- كما لا تمثل الأضرار الناجمة عن التركيب الخاطئ أو بدء التشغيل أي حق للشكوى.
- الأضرار الناجمة عن التعديلات غير الصحيحة في هذا المنتج لا تمثل أي حق للشكوى.

العربية

هام! يُرجى الاحتفاظ بالدليل للرجوع إليه فيما بعد.

تعليمات الرعاية والاستخدام

- المواد المستخدمة لتصنيع منتجاتنا تتفق مع متطلبات EN1103 و AZO و EN13-3 وكذلك أيضًا ثبات الألوان والتعرض للضوء بشكل ثابت بالنسبة للملابس. لذا ننصح بعدم تعريض الموديل لأشعة الشمس الشديدة لفترة طويلة. التآكل وتحلل الألوان وبهتانها في أشعة الشمس القوية لا يعطي الحق في أي شكوى. نسيج هذه المادة قابل للغسل. يمكنك غسل الأغشية يدويًا أو في الغسالة بالماء البارد (باستخدام مسحوق منظف عادي).
- لسلامة المنتج الخاص بك والحفاظ على قيمته عليك بالانتظام في عنايته وصيانته بدرجة عالية. العوامل البيئية مثل محتوى الملح في الهواء، والملح على الطرق أو الأمطار الحمضية، فضلاً عن طريقة الوضع غير الصحيح تزيد من

تحذير:

- لا تستخدم مقعد الطفل إلا على مقاعد السيارة الموجهة في اتجاه السير.
- يجب أن تكون مقاعد السيارة القابلة للطي مثبتة بإحكام.
- إذا تم تركيب مقعد الطفل على مقعد الراكب الأمامي، فيجب تحريك مقعد الراكب الأمامي إلى الخلف إلى أقصى حد ممكن.
- لا يجوز استخدام مقعد الطفل على مقاعد السيارة المزودة بنظام تأمين الوسادة الهوائية. قم بتعطيل الوسادة الهوائية إذا لزم الأمر (اسأل تاجر السيارات الذي تتعامل معه).
- يجب ضبط مسند ظهر مقعد الراكب الأمامي في وضع قائم تمامًا. يجب تحريك مسند الرأس القابل لتعديل الضبط إلى أدنى وضع.
- لا يسمح بأن يكون مقعد الطفل متشابكًا في باب السيارة أو في مقاعد قابلة للطي؛ لا يسمح أن تكون هناك

- أشياء ثقيلة على مقعد الطفل.
- لا تَبقي طفلك أبدًا على حِجرك في السيارة، فقد لا تستطيع الإمساك بطفلك ضد القوى الهائلة التي تنشأ عند وقوع حادث.
- لا تضع حزام أمان السيارة أبدًا حولك وحول الطفل.
- لا يجوز إجراء أي تغييرات على مقعد الطفل وأحزمة الأمان.
- تأكد أن حزام الأمان في السيارة غير تالف وأنه يؤدي وظيفته بشكل سليم تمامًا.
- جميع الأحزمة المخصصة لتثبيت تجهيزات حماية وأمان الأطفال يجب أن تكون مشدودة. جميع الأحزمة، التي يُربط بها الطفل، يجب أن يتم ربطها بحيث تكون مشدودة. تأكد من عدم التواء هذه الأحزمة.
- لا تترك طفلك أبدًا في مقعد الطفل لفترة طويلة للغاية. فعلى الرغم من أن مقعد الطفل يوفر راحة مثلى، فإنه يجب أن يستلقي طفلك على بطنه بشكل منتظم. فهذا يدعم نموه الصحي.

- بقع الصدأ التي يمكن أن تحدث من خلال عدم وجود صيانة أو المعاملة بطريقة غير صحيحة لا تمثل أي عيب.
- تُعتبر الخدوش علامات على التآكل ولا تشكل أي عيب.
- أجزاء النسيج المرطبة التي لم يتم تجفيفها يمكن أن يصيبها العفن ولا يعتبر ذلك عيبًا في التصنيع.
- كل من أشعة الشمس أو تأثير العرق أو أدوات التنظيف أو الجليخ أو التعرض للغسيل بكثرة يمكن أن يتسبب في مسح اللون وبالتالي لا يُعتبر عيبًا.

ملحوظة

- هذا المنتج هو تجهيزات حماية وأمان أطفال، «عامّة الأغراض». وهي مصرّح بها للاستخدام العام في السيارات وفقًا للمواصفة ECE R129، وسوف تناسب معظم مقاعد السيارات، ولكن ليس جميعها.
- يكون التركيب صحيحًا على الأرجح إذا أوضحت

- الشركة المصنّعة للسيارة في كتيب السيارة أن السيارة ملائمة لتركيب تجهيزات حماية وأمان أطفال، «عامّة الأغراض» لهذه الفئة العمرية.
- تم تصنيف تجهيزات حماية وأمان الأطفال هذه بأنها «عامّة الأغراض» في ظل شروط أكثر صرامة مما كان عليه الحال مع الطرازات السابقة التي لا تحمل هذه الإشارة.
- في حالات الشك، يرجى الاتصال بالشركة المصنّعة أو ببائع تجهيزات حماية وأمان الأطفال.

تنبيه:

- تضمن الشركة المصنّعة سلامة مقعد الطفل فقط في حالة استخدامه من قبل المشتري الأول. ولهذا السبب، لا يُنصح بشراء مقعد مستعمل.
- لا ينبغي أن يُستخدم مقعد الطفل المركب في السيارة بعد 5 سنوات من الشراء، فمن الممكن أن تتأثر جودة المقعد سلبيًا بشكل غير واضح في بعض الظروف بسبب الاستخدام الكثيف.

- منخفضة لأكثر من ١٠ كم/ساعة)، قد تحدث أضرار في مقعد الطفل المركب في السيارة، والتي لا تكون واضحة بالضرورة. يجب في هذه الحالة تغيير مقعد الطفل المركب في السيارة. يرجى التخلص منه بشكل سليم.
- قبل شراء مقعد الطفل ننصحك بالتحقق مما إذا كان يمكن تركيبه بشكل صحيح.
- تأكد من أن جميع الأمتعة والأغراض، التي يمكن أن تتسبب في إصابة الركاب في حالة وقوع حادث أو عند القيام بفرملة قوية، مؤمنة بشكل كافٍ.
- لا تضع مقعد الطفل أثناء جلوس الطفل عليه على سطح مرتفع، على سبيل المثال طاولة أو سطح عمل أو سرير أو
- عربة تسوق. فمن الممكن أن يسقط المقعد والطفل بداخله.
- ينبغي حفظ دليل الاستعمال في درج تخزين مقعد الطفل المخصص لهذا الغرض.
- مهم: يجب أن يكون حزام الوسط مشدودًا على

- مفصل الفخذ، حتى يكون تأثيره مثاليًا في حالة وقوع حادثة.
- يحظر استخدام نظام تثبيت ظهر الطفل بدون غطاء قماش.
- نظرًا لأن الأغطية القماشية تُعد جزءًا أساسيًا من نظام تثبيت الظهر، فلا يُسمح باستبدالها إلا بالأغطية القماشية الموصى بها من قبل الشركة المنتجة.
- يجب تركيب مقعد الطفل بما يوافق دليل التركيب، فالتركيب الخاطئ قد يمثل خطرًا.
- تنبيه مهم: لا تستخدم أي مقاعد أطفال موجهة نحو الأمام مع الأطفال الذين تقل أعمارهم عن ١٥ شهرًا.

- من أجل عدم تعريض طفلك لإجهاد حراري لا لزوم له، لا ينبغي أن يتعرض مقعد الطفل لأشعة الشمس الساطعة عندما لا يكون قيد الاستخدام. فقد تسخن أجزاء من مقعد الطفل وتتسبب في إصابة طفلك بحروق.
- استخدم مقعد الطفل حتى في المسافات القصيرة، لأنه هنا على وجه التحديد تحدث معظم الحوادث.
- لا تترك طفلك أبدًا دون رقابة في مقعد الطفل أو في السيارة.
- كن قدوة جيدة واربط حزام الأمان دائمًا.
- حث طفلك على عدم العبث بقفل الحزام.
- خذ فترات راحة قصيرة أثناء الرحلات الطويلة، حتى يتسنى لطفلك التعافي من إجهاد الرحلة خارج السيارة.
- لضمان سلامة طفلك، يرجى قراءة دليل الاستعمال هذا بعناية واتبع إرشادات التركيب المقررة بدقة.
- تم اختبار مقعد الطفل واعتماده وفقًا لمعيار الأمان الأوروبي ECE R129. وهو مناسب للرضع والأطفال من سن الولادة حتى حوالي ١٥ شهرًا (وزن الجسم من ٠-١٣

- كجم). لا يمكن لمقعد الطفل أن يضمن تحقيق السلامة إلا عند استخدامه بشكل صحيح.
- يجب عدم تثبيت مقعد الطفل بمفرده باستخدام حزام الحوض.
- في السيارة، يجب تأمين مقعد الطفل دائمًا بأحزمة السيارة، حتى إذا لم يكن هناك طفل فيه.
- قد يتسبب المقعد السائب في إصابة ركاب السيارة عند القيام بفرملة طوارئ أو عند وقوع حادث.
- الأطفال لديهم رغبة قوية في الحركة، ولذلك ينبغي دائمًا ربطهم في مقعد الطفل، حتى خارج السيارة.
- احرص على مراعاة ألا يتعرض مقعد الطفل للتلف بفعل الانحصار في باب السيارة أو بسبب مقاعد السيارة الدوارة أو الأشياء الموضوعة عليه (مثل الأمتعة) أو ما شابه.
- لا تقم بإجراء أي تغييرات على مقعد طفلك. فقد يؤثر هذا تأثيرًا سلبيًا على سلامة المقعد.
- بعد وقوع حادث (حتى إذا كانت سرعة الاصطدام

ASPEN

Autotypenliste

Car list

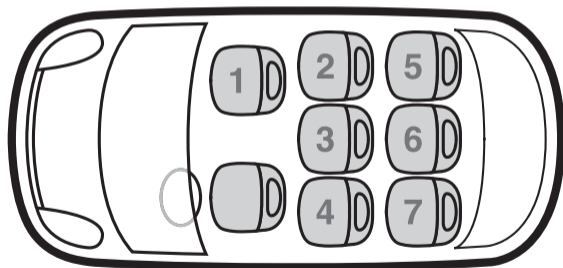
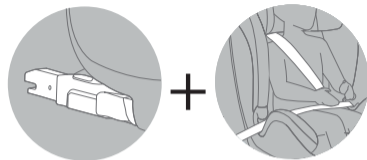

brand	model	year	positions
Alfa Romeo	MiTo (Facelift 2013)	2008	2,4
Alfa Romeo	Giulietta (Facelift 2013)	2010	2,4
Audi	A1 3/5 (Facelift 2015)	2012	2,4
Audi	A3 (8V)	08/12	2,4
Audi	A3 Sportback (8V)	2013	2,4
Audi	A4 Avant (Facelift 2011)	2007	2,4
Audi	A6 Avant (Facelift)	2014	2,4
Audi	A8 (4H)	2/10-2013	2,4
Audi	SQ5 (8R)	01/13	2,4
Audi	Q3 (Facelift 2014)	2011	2,4
Audi	Q5 (Facelift 09/12)	2008	2,4
Audi	Q7	06/15	2,3,4,5,7
BMW	1 (E81)	5/07-2012	2,4
BMW	1 (E81) 4	5/07-2012	2,4
BMW	1 (E82)	2007	2,4
BMW	1 (E87)	03/07-2012	2,4

BMW	1 (E88)	2008	1,2,4
BMW	1 (F20)	09/11	2,4
BMW	1 (F21)	06/12	2,4
BMW	2 (F45) Active Tourer	03/14	2,4
BMW	2er (F46) Grand Tourer	03/15	2,4
BMW	3 (E90)	2005	2,4
BMW	3 (E92)	2005	2,4
BMW	3 (F30)	02/12	2,4
BMW	3 (F31)	09/12	2,4
BMW	3 GT (F34)	06/13	2,4
BMW	3 Touring (E91)	09/08-2012	2,4
BMW	4 (F32)	2013	2,4
BMW	4 (F36) Grand Coupe	2014	2,4
BMW	5 Gran Turismo (F07)	08/09	2,4
BMW	5 Touring (F11)	06/10-2013	2,4
BMW	5 Touring (F11) (Facelift)	07/13	2,4
BMW	5 Touring (E61)	2003-2010	2,4

BMW	7 (E65) (Facelift 2005)	2001-2008	2,4
BMW	7 (F01)	11/08-2012	2,4
BMW	7 (7L) (Facelift)	07/12	2,4
BMW	M5 (F10)	11/11	2,4
BMW	Mini 2 (R56) (Facelift)	11/06	2,4
BMW	Mini (F55) 5	10/14	2,4
BMW	Mini (F56) 3	03/14	2,4
BMW	Mini Clubman (R55)4	09/07	2,4
BMW	Mini Countryman(UKLX)(R60)4	09/10	2,4
BMW	Mini Countryman(UKLX)(R60)5	09/10	2,4
BMW	Mini Countryman(R60)5(Facelift)	10/12	2,4
BMW	X1 (E84)	10/09-2012	2,4
BMW	X1 (E84) (Facelift)	06/12	2,4
BMW	X3 (E83)	01/04-2010	2,4
BMW	X3 (F25)	11/10	2,4
BMW	X5 (E53)	1999-2006	2,4
BMW	X5 (X70_E70)	03/07-2013	2,4

BMW	X5 (F15)		2013	2,4	Chevrolet	TRAX (KL1B)	04/13	2,4
BMW	X6 (E71)	1,35m	2008-2012	2,4	Chevrolet	Volt (D1JCI)	10/11	2,4
BMW	X6 (X6_E71) (Facelift)		06/12	2,4	Citroen	Berlingo Multispace (Facelift 2012)	2008	2,4
BMW	Z4		2002	ISOFIX 1	Citroen	Berlingo II (F) (Facelift)	04/12	2,4
Chevrolet	Aveo (T250)		2006	2,4	Citroen	C-Crosser (V)	06/07-2012	2,4
Chevrolet	Aveo (KL1T)		09/11	2,4	Citroen	C1	2012	2,4
Chevrolet	Captiva (KLAC)		10/06	2,4	Citroen	C3 (F)	01/10-03/13	2,4
Chevrolet	Captiva (KLAC) (Facelift)		2011	2,4	Citroen	C3 Picasso (SH)	2009	2,4
Chevrolet	Cruze (KL1J)		08/11	2,4	Citroen	C4 (L)	2004-2010	2,4
Chevrolet	Cruze SW (KL1J)		09/12	2,4	Citroen	C4 (L) 3	2004-2010	2,4
Chevrolet	Cruze (EB)		2012	2,4	Citroen	C4 II (N)	10/10	2,4
Chevrolet	HHR (2LT)		02/08	2,4	Citroen	C4 Aircross (B)	06/12	2,4
Chevrolet	Malibu		2011	2,4	Citroen	C4 Grand Picasso (U)	11/06-1010	2,3,4
Chevrolet	Matiz II (KLAK)		2005	2,4	Citroen	C4 Grand Picasso (U) (Facelift)	11/10-2013	2,3,4
Chevrolet	Orlando (KL1Y)		03/11	2,4	Citroen	C4 Grand Picasso	2013	2,3,4
Chevrolet	Spark (KL1M)		03/10	2,4	Citroen	C4 Picasso (U)	10/06-10/10	2,3,4
Chevrolet	Spark (KL1M) (Facelift)		01/13	2,4	Citroen	C4 Picasso (U) (Facelift)	10/10	2,3,4

Citroen	C4 Picasso singleseats (3)	10/10	2,3,4	Fiat	Bravo (198)	07/07	2,4
Citroen	C4 Picasso	2013	2,3,4	Fiat	Chroma (194)	05/05	2,4
Citroen	C5 Tourer (R)	04/08-2010	2,4	Fiat	Doblo (263)	02/10	2,4
Citroen	C5 Tourer (R) (Facelift)	12/10	2,4	Fiat	Freemont (JC)	09/11	2,4
Citroen	DS3 (S)	03/10	2,4	Fiat	Grande Punto (199)	01/06	2,4
Citroen	DS3 (S)	03/13	2,4	Fiat	Idea (350)	2003	2,4
Citroen	DS4 (N)	03/11	2,4	Fiat	Panda (319)	03/12	2,4
Citroen	DS5 (K)	03/12	2,4	Fiat	Punto (199) 3(Facelift)	02/12	2,4
Citroen	Jumpy	2012	2,4	Fiat	Qubo (255)	02/08	2,4
Citroen	Nemo (A)	2007	2,4	Ford	B-Max	06/12	2,4
Dacia	Dokker (SD)	02/13	2,3,4	Ford	C-Max	2010	2,4
Dacia	Lodgy (SD)	06/13	2,4	Ford	Fiesta	2012	2,4
Dacia	Logan MCV (SR)	06/13	2,4	Ford	Focus	2011	2,4
Dacia	Sandero (SD)	06/08-2012	2,4	Ford	Focus Turnier	2015	2,4
Dacia	Sandero II (SR)	11/12	2,4	Ford	Galaxy (Facelift 2010)	2006	2,3,4
Fiat	500 (312)	10/07	2,4	Ford	Kuga	2008-2012	2,4
Fiat	500L (312)	10/12	2,4	Ford	Kuga	2013	2,4

Ford	Mondeo Estate (Ba7) (Facelift)	2010	2,4
Ford	Mondeo (Facelift 2010)	2007-2014	2,4
Ford	Mondeo	2014	2,4
Ford	S-MAX (Facelift 2010)	2006	2,3,4
Ford	Tourneo Custom	2012	2,3,6
Geely Emgrand	EC7	2011	2,4
Honda	Accord (Facelift 2011)	2008	2,4
Honda	Civic	2006-2011	2,4
Honda	CRV (Facelift 2011)	2006	2,4
Honda	CRV (Facelift 2010)	2006-2012	2,3,4
Honda	CR-V (Facelift)	2015-2017	2,3,4
Hyundai	Genesis (Bk38)	09/10	2,4
Hyundai	Getz (TB)	2005-2009	2,4
Hyundai	i10 (PA) (Facelift)	02/11-2013	2,4
Hyundai	i20 (PBT) 3(Facelift)	06/12	2,4
Hyundai	i20 (PBT) 5(Facelift)	06/12	2,4
Hyundai	i30 (FD)	07/07-2010	2,4

Hyundai	i30 (FDH)	07/10-2012	2,4
Hyundai	i30 CW (FD)	2008-2010	2,4
Hyundai	i30 CW (FDH)	2010-2012	2,4
Hyundai	i40 CW (VF)	06/11	2,4
Hyundai	ix20 (JC)	11/10	2,4
Hyundai	ix35 (ELH)(Facelift 2013)	2009-2015	2,4
Hyundai	Santa Fe (CM) (Facelift)	01/10-2011	2,4
Hyundai	Santa Fe (DM)	09/12	2,4
Hyundai	Veloster (FS)	04/11	2,4
Jaguar	XF	2011	2,4
Jaguar	F-Pace (761)	2016	2,4
Jaguar	XF (X260)	2015	2,4
KIA	Carens (RP)	03/13	2,4
KIA	Cee'd (ED) (Facelift)	10/10	2,4
KIA	Cee'd sw (ED) (Facelift)	2009	2,4
KIA	Cee'd sw (JD) (Facelift)	09/12	2,4
KIA	Picanto (SA)	04/04	2,4

KIA	Pro Cee'd (ED) (Facelift)	01/11	2,4
KIA	Rio	2011	2,4
KIA	Sorento (XM) (Facelift)	10/12	2,4
KIA	Soul (AM)	2008-2011	2,4
KIA	Soul (AM) (Facelift)	10/11	2,4
KIA	Sportage (JES)	01/08	2,4
KIA	Sportage (SL)	08/10	2,4
Land Rover	Discovery 4	2006-2013	2,4
Land Rover	Freelander II	2006-2013	2,4
Lexus	CT 200h (A10(A))	03/11	2,4
Lexus	RX (HAL1)	04/09	2,4
Lexus	RX 450h (HAL1(A))	07/12	2,4
Mazda	2 (DE)	09/07	2,4
Mazda	2 (DEE) (Facelift)	10/10	2,4
Mazda	3 (BK)	11/03	2,4
Mazda	3 (BL)	01/09	2,4
Mazda	3 (BL) (Facelift)	09/11	2,4

Mazda	3 MPS (BL)	10/12	2,4
Mazda	5 (CR1)	2008	2,4
Mazda	5 (CW)	10/10	2,4
Mazda	5 (CW) (Facelift)	03/13	2,4
Mazda	6 (GG)	01/02	2,4
Mazda	6 (GJ)	02/13	2,4
Mazda	6 (GH)	02/08	2,4
Mazda	6 (GH) (Facelift)	2010	2,4
Mazda	6 Sport (GY)	01/02	2,4
Mazda	CX-5 (KE)	04/12	2,4
Mazda	CX-7 (ER)	08/07	2,4
Mazda	CX-7 (ER)	10/09	2,4
Mercedes	A	05/05	2,4
Mercedes	B (Facelift 2008)	06/05	2,4
Mercedes	B	2011	2,4
Mercedes	Murano (Z51) (Facelift)	01/12	2,4
Mercedes	Navara (D40)(Facelift)(Crew Cab)	04/10	2,4

Mercedes	Note (E11)(Facelift)	2009-2013	2,4
Mercedes	Pixo (HF)	2009-2013	2,4
Mercedes	Pulsar	2014	2,4
Mercedes	C(Facelift 2004)	2000-2007	2,4
Mercedes	C(W204)	2007	2,4
Mercedes	C(S204)	2007	2,4
Mercedes	C	2011	2,4
Mercedes	C (204)	03/11	2,4
Mercedes	C(S205)	2014	2,4
Mercedes	E(W212;S212)	2009	2,4
Mercedes	E(C207)	2009	2,4
Mercedes	GLK	2008	2,4
Mercedes	G-Klasse(G55 AMG) (Facelift)	2007	2,4
Mercedes	GLA (X156)	2014	2,4
Mercedes	GLK (Facelift 2013)	08/08	2,4
Mercedes	ML (W164)	07/05	2,4
Mercedes	R (W251/V251)	12/05	2,4,5,7

Mercedes	Sprinter	2013	2,3
Mercedes	V-Klasse	2014	2,4,5,6,7
MG	6	2011	2,4
Nissan	Juke (F15)	10/10	2,4
Nissan	Leaf (ZEO)	04/12	2,4
Nissan	Micra (K12)	2003-2005	2,4
Nissan	Micra (K13)	11/10-2013	2,4
Nissan	Micra C+C (K12)	09/05-2009	2,4
Nissan	Murano (Z51)	09/08-2011	2,4
Nissan	Qashqai+2 (J10)(Facelift)	03/10	2,4
Nissan	Qashqai	2015	2,4
Nissan	Qashqai (Facelift 2010)	12/06-11/13	2,4
Nissan	X-TRAIL (T31)	06/07-2010	2,3,4
Nissan	X-TRAIL 5+7	2014	2,4
Mitsubishi	ASX (Facelift 2012)	2010	2,4
Infiniti	M35h (Y51H)	09/11	2,4
Opel	Adam (S-D)	01/13	2,4

Opel	Agila (H-B)	04/08-2012	2,4
Opel	Ampera (D1JOI)	11/11	2,4
Opel	Astra J (PJ-SW)	12/09-2012	2,4
Opel	Astra J GTC (PJ-SW)	01/12	2,4
Opel	Astra J Sports Tourer (PJ-SW)	11/10-2012	2,4
Opel	Astra J Sport Tourer (Facelift 2012)	2009	2,4
Opel	Astra (Facelift 2012)	2009	2,4
Opel	Antara (L-A)(Facelift)5	2010	2,4
Opel	Corsa D (S-D) 3(Facelift)	01/11	2,4
Opel	Corsa D (S-D) (Facelift)	01/11	2,4
Opel	Insignia (OG-A) 5 (Facelift)	08/11	2,4
Opel	Insignia S Tourer (Facelift 2011) (OG-A)	08/11	2,4
Opel	Insignia S Tourer (Facelift 2013)	2009	2,4
Opel	Meriva B (S-D)	06/10	2,4
Opel	Mokka (E-V)	10/12	2,4
Opel	Zafira B (A-H)	2005-2008	2,4
Opel	Zafira B (A-H) (Facelift)	2008-2012	2,4

Opel	Zafira C Tourer (P-J SW)	01/12	2,4
Peugeot	107	2012	2,4
Peugeot	207 (W)	05/06-2009	2,4
Peugeot	207 CC (W)	2007	1
Peugeot	207 SW (W)	05/06-06/09	2,4
Peugeot	207 SW (W) (Facelift)	06/09-2013	2,4
Peugeot	208 (C) 3	04/12	2,4
Peugeot	208 (C) 5	04/12	2,4
Peugeot	308 (4)	09/07	2,4
Peugeot	308 (4) (Facelift)	05/11	2,4
Peugeot	308 SW (4) (Facelift)	05/11	2,3,4
Peugeot	308 SW seatbench (4)	2008	2,4
Peugeot	508 (8)	03/11	2,4
Peugeot	508 SW (8)	03/11	2,4
Peugeot	508 RXH SW (8)	02/12	2,4
Peugeot	1007 (K)	04/05-2009	2,4
Peugeot	2008 (C)	06/13	2,4

Peugeot	3008 (OU)	2009	2,4
Peugeot	4007 (V)	09/07	2,3,4
Peugeot	4008 (B)	06/12	2,4
Peugeot	5008 (O) (Facelift 2013)	2009	2,3,4
Peugeot	Expert Tepee (B299)	2007	2,4
Peugeot	Expert Tepee (B229)8 (Facelift)	2012	2,4
Peugeot	Exper Tepee (B299)9 (Facelift)	2012	2,4
Peugeot	Partner Tepee (7)	05/08	2,4
Peugeot	RCZ (4J)	04/10	2,4
Peugeot	RCZ (4J) (Facelift)	01/13	2,4
Renault	Captur	2013	2,4
Renault	Clio (R) 3	05/09-01/12	2,4
Renault	Clio (R) 5	05/09	2,4
Renault	Clio Campus (B) 3	2009	2,4
Renault	Clio Grandtour (R)	01/08	2,4
Renault	Clio IV (X98)	10/12	2,4
Renault	Clio IV Grandtour (X98)	10/12	2,4

Renault	Espace 4 (K)	03/06-2010	2,4
Renault	Espace 4 (K) (Facelift)	12/10	2,4
Renault	Fluence (Z) (Facelift)	08/10	2,4
Renault	Fluence (ZE)	2011	2,4
Renault	Grand Modus (P)	2008	2,4
Renault	Grand Scénic (JZ) (Facelift)	01/12	2,4
Renault	Kangoo (W)	01/08-2012	2,4
Renault	Koleos (Y)	09/08-10/11	2,4
Renault	Koleos (Y) (Facelift)	10/11	2,4
Renault	Laguna 2 (Y)	02/01-2005	2,4
Renault	Laguna 3 Grand Tour (T)	03/08-2010	2,4
Renault	Laguna 3 Grand Tour (T) (Facelift)	11/10	2,4
Renault	Megane 2 CC (M)	01/06-2010	2,4
Renault	Megane 2 Grand Tour (M)	2003-2009	2,4
Porsche	Cayenne (Facelift 2007)	2002-2010	1,2,4
Porsche	Panamera	2009	2,4
Range Rover	Evoyque	2011	2,4

Range Rover	50Megane 3 (Z) 5	11/08-2012	2,4	Seat	Leon (5F)	11/12	2,4
Range Rover	Megane 3 (Z)	2009-2012	2,4	Seat	Leon 5	2012	2,4
Range Rover	Megane 3 (Z) (Facelift)	2012	2,4	Seat	Leon SC (5F)	06/13	2,4
Range Rover	Megane 3 Grandtour (Z)	06/09	2,4	Seat	Leon ST	2012	2,4
Range Rover	Modus (P)	2005	2,4	Seat	Mii (AA) 3	04/12	2,4
Range Rover	Scenic 2 (JM) (Facelift)	01/07-2009	2,4	Seat	Toledo (NH)	11/12	2,4
Range Rover	Scenic 3 (JZ)	04/09-2012	2,4	Skoda	Citigo (AA) 3	06/12	2,4
Range Rover	Scenic 3 (JZ) (Facelift)	01/12	2,4	Skoda	Fabia 2 (5J)(Facelift)	09/10	2,4
Range Rover	Scenic XMOD (JZ)	04/13	2,4	Skoda	Octavia 3 (5E)	02/13	2,4
Range Rover	Twingo 1 (C06) (Facelift)	01/02	2,4	Skoda	Octavia 3 (5E)	05/13	2,4
Range Rover	Twingo 2 (N)	09/07-2012	1,2,4	Skoda	Octavia Estate (1Z) (Facelift)	2009-2013	2,4
Range Rover	Twingo 2 (N) (Facelift)	01/12	1,2,4	Skoda	Octavia (Facelift)	2009-201	2,4
Seat	Alhambra	12/12	2,3,4,5,7	Skoda	Rapid (NH)	10/12	2,4
Seat	Exeo (3R)	2009-2011	2,4	Skoda	Roomster (5J)	03/07-2010	2,4
Seat	Exeo (3R)(Facelift)	12/11	2,4	Skoda	Roomster (5J)(Facelift)	05/10	2,4
Seat	Exeo ST (3R)	06/09-2011	2,4	Skoda	Superb (Facelift 2013)	2008-2015	2,4
Seat	Exeo ST (3R)(Facelift)	12/11	2,4	Skoda	Superb (Facelift 2013)	2008-2015	2,4

Skoda	Yeti	2009	2,4
Smart	FORTWO (Typ 453)	2014	1
Subaru	Forester	2012	2,4
Subaru	Forester (Facelift 2010)	2008-2013	2,4
Subaru	XV	2011	2,4
Suzuki	Alto (GF)	03/08	2,4
Suzuki	Grand Vitara (JT)3	09/05	2,3,4
Suzuki	Grand Vitara (JT)5	09/05	2,3,4
Suzuki	Kimny (FJ) (Facelift)	12/12	2,4
Suzuki	Splash (EX)	04/08	2,4
Suzuki	Splash (EX)(Facelift)	05/12	2,4
Suzuki	Swift (MZEZ)	01/05	2,4
Suzuki	Swift (NZ)	09/10	2,4
Suzuki	SX4 (EY and GY)	12/10	2,4
Toyota	Auris (E150) 5	03/07-02/10	2,4
Toyota	Auris (E150)3 (Facelift)	03/10-08/12	2,4
Toyota	Auris (E150) 5 (Facelift)	03/10-08/12	2,4

Toyota	Auris (E180) 5	01/13	2,4
Toyota	Auris Hybrid (HE15U)	09/10-2012	2,4
Toyota	Auris Touring Sports (HE180)	07/13	2,4
Toyota	Avensis (T25)	01/03-2008	2,4
Toyota	Avensis (T27)	2008-2011	2,4
Toyota	Avensis (T27) (Facelift)	2012	2,4
Toyota	Avensis (T27) (Facelift)	01/12	2,4
Toyota	Camry (R1)	06/13	2,4
Toyota	Corolla Verso (R1)	2004-2009	2,4
Toyota	GT86 (ZN)	09/12	2,4
Toyota	iQ (Aj1)	06/10-2014	2,4
Toyota	Land Cruiser (J15)(Facelift)	04/12	2,3,4
Toyota	Prius 2 (NHW20)	2003-2009	2,4
Toyota	Prius 3 (Vw3)	01/02-2012	2,4
Toyota	Prius + (XW4)	06/12	2,4
Toyota	RAV4 (Xa3)	03/06-02/09	2,4
Toyota	RAV4 (Xa3)(Facelift)	05/10-03/13	2,4

Toyota	RAV4		2013	2,4
Toyota	Urban Cruiser (XP11)		04/09	2,4
Toyota	Verso S (XP12)		03/11	2,4
Toyota	Yaris 2 (XP9) (Facelift)		2009-2011	2,4
Toyota	Yaris 3 (XP13) 3		10/11	2,4
Toyota	Yaris 3 (XP13)5		10/11	2,4
Volvo	C30 1) 3	1,35m	2006	2,4
Volvo	S60 (F)		03/10	2,4
Volvo	S80 (A)		05/07-2009	2,4
Volvo	V40 (M)		09/12	2,4
Volvo	V40 Cross Country (M)		01/13	2,4
Volvo	V60 (F)	1,35m	2010-2013	2,4
Volvo	V60 (F)(Facelift)		06/13	2,4
Volvo	V70 1)		2000-2007	2,4
Volvo	V70 (B)		06/07-2011	2,4
Volvo	V70 (B) (Facelift)		08/11-2013	2,4
Volvo	XC60 (D)		01/08-2013	2,4

Volvo	XC60 (Facelift 2013)		2008	2,4
Volvo	XC70 (P24)		06/07-2011	2,4
Volvo	XC70 (B) (Facelift)		08/11-2013	2,4
Volvo	XC90 1) 5+7		2002	2,4
Volvo	XC90 (C)		05/06-2010	2,4
Volvo	XC90 (C) (Facelift)		12/11	2,4
VW	Amarok (2H)		09/10	2,4
VW	Amarok		2010	2,4
VW	Beetle (16)		11/11	2,4
VW	Beetle (16)		11/12	2,4
VW	Caddy (Facelift 2010)		2003	2,4
VW	Caddy		03/15	2,4
VW	Caddy Alltrack		02/16	2,4
VW	Golf II		2013	2,4
VW	Golf 5 (1K)		2004-2008	2,4
VW	Golf 5 GTI (1K)		2004-2008	2,4
VW	Golf 5 Variant (1KM)		06/07-2009	2,4

VW	Golf 6 (1K)	10/08	2,4
VW	Golf 6 R (1K)	11/09	2,4
VW	Golf 6 (1K)	06/11	2,4
VW	Golf 6 Plus (1KP)	2009	2,4
VW	Golf 6 Variant (1KM)	05/09	2,4
VW	Golf 7	08/12	2,4
VW	Golf 7 GTI	03/13	2,4
VW	Golf Sportsvan	02/14	2,4
VW	Jetta	2011	2,4
VW	Passat B6 (3C)	2005-2010	2,4
VW	Passat B7 (32)	10/10	2,4
VW	Passat B7 Alltrack (3C)	02/12	2,4
VW	Passat B7 Variant (32)	11/10	2,4
VW	Passat B8	2014	2,4
VW	Passat CC (3CC) 1,35m	2008	2,4
VW	Polo 4 (9N)	11/01-2005	2,4
VW	Polo 4 (9N3) 5(Facelift)	2005-2009	2,4

VW	Polo 5 (R)	03/09	2,4
VW	Polo 5 Crosspolo (6R)	04/10	2,4
VW	Scirocco (13)	07/08	2,4
VW	Sharan 2 (7N)	09/10	2,3,4,5,7
VW	T5 Multivan (Facelift 2009)	2003	2,4,5,7
VW	T5 Multivan (Facelift 2013)	2013	2,4,5,7
VW	T6 Multivan	2015	2,4,5,7
VW	Tiguan (5N)	2007-2011	2,4
VW	Tiguan (5N) (Facelift)	07/11	2,4
VW	Tiguan II	2016	2,4
VW	Touareg (7L) (Facelift 2006)	10/02-04/10	1,2,4
VW	Touareg C2 (7P)	04/10	2,4
VW	Touran	2003	2,4
VW	Touran GP2	2010	2,4
VW	Touran II	05/15	2,3,4,5,7
VW	Up (AA) 3	12/11	2,4
VW	Up (AA) 5	05/12	2,4

ABC Design GmbH

Dr. Rudolf-Eberle Straße 29

79774 Albbruck

Deutschland // *Germany*

Telefon // *Phone* +49 (0) 7753 / 93 93-0

Telefax // *Fax* +49 (0) 7753 / 93 93-40

info@abc-design.com

www.abc-design.com

